

The Samsung logo is located in the top right corner of the page. It consists of the word "SAMSUNG" in white, uppercase letters, centered within a dark blue, horizontally-oriented oval shape.

E-MANUAL

Gracias por adquirir este producto Samsung.
Para recibir un servicio más completo, registre su
producto en
www.samsung.com/register

Modelo _____ Serial No. _____

Contenido

Guías rápidas

Uso de Smart Hub

- 1 Conexión a Internet
- 1 Configuración de Smart Hub
- 1 Uso de Smart Hub

Control del televisor con la voz

- 2 Configuración de Reconocimiento de voz
- 3 Control del televisor con la voz

Control del televisor con el movimiento

- 4 Configuración de Control de mov.
- 5 Control del televisor mediante movimientos

Uso del Samsung Smart Control

- 6 Funcionamiento del televisor con el botón POINTER
- 7 Configuración del Samsung Smart Control
- 7 Emparejamiento del televisor con el Samsung Smart Control

Mejora de la experiencia de visualización de acontecimientos deportivos

- 8 Activación del Modo Deportes

Edición de canales

- 9 Ejecución de la función Editar canal
- 9 Reordenación o eliminación de canales

Conexiones

Conexión de una antena (Antena)

Conexión a Internet

- 11 Establecimiento de una conexión a Internet por cable
- 12 Establecimiento de una conexión a Internet inalámbrica

Conexión a la red mediante una llave electrónica de móvil

Solución de problemas de conexión a Internet

- 15 Solución de problemas de conexión a Internet por cable
- 16 Solución de problemas de conexión a Internet inalámbrica

Conexión de dispositivos de vídeo

- 17 Conexión con un cable HDMI
- 18 Conexión con un cable de componentes
- 18 Conexión con un cable compuesto (A/V)

Conexiones de entrada y salida de audio

- 19 Conexión con un cable HDMI (ARC)
- 20 Conexión con un cable de audio digital (óptico)
- 20 Conexión con auriculares
- 20 Conexión con un cable de audio

Conexión de un ordenador

- 21 Conexión a través del puerto HDMI
- 22 Conexión con un cable HDMI a DVI
- 22 Conexión a través de la red doméstica

Conexión de un dispositivo móvil

- 23 Conexión con un cable MHL a HDMI
- 24 Uso de Duplicar pantalla
- 25 Conexión de dispositivos móviles sin enrutador inalámbrico (Menú para conectarse a Wi-Fi Direct)
- 26 Conexión de un dispositivo móvil mediante Samsung Smart View 2.0.

Emparejamiento de un portátil al televisor - Duplicación de PC inalámbrica (o KINO TV)

Cambio de la señal de entrada con dispositivos externos

Notas acerca de la conexión

- 28 Notas sobre la conexión para HDMI
- 29 Notas de conexión para dispositivos de audio
- 29 Notas de conexión para ordenadores
- 29 Notas de conexión para dispositivos móviles
- 30 Notas de conexión para duplicación de PC inalámbrica (o KINO TV)

Mando a distancia y periféricos

Acerca del Samsung Smart Control

Uso del Samsung Smart Control

- 33 Funcionamiento del televisor con el botón POINTER
- 33 Funcionamiento del televisor con los botones de dirección y el botón Entrar
- 34 Visualización y uso del mando a distancia en pantalla
- 35 Emparejamiento del televisor con el Samsung Smart Control

Control de los dispositivos externos con el mando a distancia del televisor - Uso del mando universal

- 36 Configuración del mando a distancia universal

Uso del menú Herramientas en la pantalla del televisor

Control del televisor con un teclado

38 Conexión de un teclado

39 Uso del teclado

Control del televisor con un ratón

40 Conexión de un ratón USB

40 Uso del ratón

Conexión de un controlador para juegos Bluetooth

Introducción de texto utilizando el teclado QWERTY en pantalla

41 Uso de funciones adicionales

Funciones Smart

Smart Hub

43 Eliminación o anclaje de un elemento en el grupo Reciente

43 Inicio automático de Smart Hub

43 Prueba de las conexiones de Smart Hub

44 Uso del tutorial de Smart Hub

44 Restablecimiento de Smart Hub

Uso de Smart Hub con una Cuenta de Samsung

45 Creación de una cuenta de Samsung

46 Inicio de sesión en una cuenta de Samsung

46 Vinculación de su cuenta de Samsung con cuentas de servicios externos

47 Cambio y agregación de información en una cuenta de Samsung

47 Eliminación de una cuenta de Samsung del televisor

Uso del servicio GAMES

48 Administración de juegos con el menú de opciones emergente

48 Visualización de la pantalla de información detallada

49 Instalación y ejecución de un juego

49 Administración de juegos descargados o adquiridos

Uso del servicio Aplicaciones

51 Administración de aplicaciones descargadas con el menú emergente de opciones

52 Instalación de una aplicación

52 Habilitación de la actualización automática de aplicaciones

53 Eliminación de una aplicación del televisor

53 Bloqueo y desbloqueo de aplicaciones

53 Actualización de aplicaciones

53 Reordenación de aplicaciones

53 Calificación de aplicaciones adquiridas

53 Uso de otras funciones de la aplicación

Uso del e-Manual

54 Inicio del e-Manual.

54 Uso de los botones del e-Manual

Uso del explorador web

55 Preferencias de exploración

Uso del servicio MI CONTENIDO

56 Lea antes de reproducir contenido multimedia

57 Reproducción de contenido multimedia de un ordenador o un dispositivo móvil

57 Reproducción de contenido multimedia guardado en un dispositivo USB

58 Botones y funciones disponibles cuando se ven fotos

59 Botones y funciones disponibles cuando se ven vídeos

61 Botones y funciones disponibles mientras se reproduce música

62 Música con calidad HD

62 Funciones de la pantalla de la lista de contenidos multimedia

Uso del servicio NewsON

63 Noticias

63 Información meteorológica

Control del televisor con la voz

65 Lea antes de usar el reconocimiento de voz

65 Conceptos básicos sobre el reconocimiento de voz

66 Uso del reconocimiento de voz imperativo

66 Uso del reconocimiento de voz interactivo a una distancia corta

Control del televisor mediante gestos (Control de mov.)

67 Prueba de la iluminación ambiental con la cámara del televisor

68 Activación del control de movimiento

71 Cambio del diseño de la pantalla del control de movimiento

Visualización de la televisión

Visión rápida de la información de emisiones digitales

- 73 Uso de la Guía
- 74 Consulta de la información del programa actual
- 74 Cambio de la señal de emisión
- 74 Comprobación de la información y la intensidad de la señal de los canales digitales

Grabación de programas

- 75 Grabación de programas
- 76 Uso de las funciones disponibles durante la grabación de un programa
- 76 Uso de los botones del mando a distancia durante la grabación de un programa
- 77 Administración de la lista de programación de grabaciones
- 77 Visualización de programas grabados
- 79 Administración de archivos grabados

Configuración de Programar visualización

- 80 Configuración de una programación de visualización para un canal
- 81 Edición de una programación de visualización
- 81 Cancelación de una programación de visualización

Uso de Timeshift

- 82 Uso de los botones del mando a distancia mientras se utiliza Timeshift

Uso de la Lista de canales

Registro, eliminación y edición de canales

- 84 Registro y eliminación de canales
- 84 Edición de canales registrados
- 85 Habilitación/deshabilitación de la protección con contraseña de los canales
- 85 Bloqueo/desbloqueo de canales
- 85 Cambio de número de los canales

Creación de una lista de favoritos personal

- 86 Registro de canales como favoritos
- 86 Visualización y selección de canales solo en las listas de favoritos

Edición de una lista de favoritos

- 87 Uso de los elementos del menú de la pantalla Editar favoritos

Visualización más realista de los programas deportivos con el Modo Deportes

- 89 Habilitación del modo de deportes
- 90 Extracción automática de momentos destacados
- 90 Uso de las funciones disponibles cuando se ven acontecimientos deportivos en el modo de deportes
- 92 Visualización de un partido grabado en el modo de deportes

Visualización de una película con la imagen y el sonido optimizados - modo Cine africano

Funciones de soporte para ver la televisión

- 93 Visualización de emisiones de televisión con subtítulos
- 94 Lectura de texto digital
- 94 Búsqueda de canales disponibles
- 94 Selección de un tipo de conexión de antena
- 95 Selección del idioma de audio de la emisión
- 95 Descrip. de audio
- 95 Selección de género
- 95 Uso del género para adultos

Uso de la configuración de canales

- 96 Configuración de país (zona)
- 96 Activación manual de las señales de emisión
- 97 Sintonización fina de la pantalla
- 97 Transferencia de la lista de canales
- 97 Eliminación del perfil del operador CAM
- 98 Configuración del sistema de satélite
- 98 Cambio del idioma del teletexto
- 98 Visualización del menú de interfaz común

Imagen y sonido

Ajuste de la calidad de imagen

- 99 Selección de un modo de imagen
- 100 Ajuste de la calidad de imagen
- 101 Ajuste de la configuración avanzada
- 102 Ajuste de las opciones de imagen

Funciones de soporte de la imagen

- 104 Visualización de imagen en imagen (PIP)
- 105 Cambio del tamaño y la posición de la imagen
- 106 Escuchar solo audio (Imagen desact.)
- 106 Restablecimiento de la configuración del modo de imagen

Ajuste de la calidad de sonido

107 Selección de un modo de sonido

108 Aplicación de efectos de sonido

Uso de las funciones de soporte de sonido

109 Selección de altavoces

109 Especificación del tipo de instalación del televisor

109 Sonido del televisor a través de un dispositivo de audio Bluetooth de Samsung

110 Sonido del televisor a través de unos auriculares Bluetooth

110 Sonido del televisor a través de un altavoz Samsung Multiroom Link compatible

112 Habilitación de la salida de audio digital

113 Restablecimiento de todas las configuraciones de sonido

Sistema y soporte

Ajuste de la hora y uso del temporizador

114 Ajuste de la hora actual

116 Uso de los temporizadores

Uso de la protección de pantalla y de las funciones de ahorro de energía

118 Prevención de la quemadura de pantalla

118 Reducción del consumo de energía del televisor

Uso de Anynet+ (HDMI-CEC)

119 Configuración de Anynet+ (HDMI-CEC)

119 Uso de Anynet+ (HDMI-CEC)

Actualización del software del televisor

121 Actualización del software del televisor a la última versión

121 Actualización automática del televisor

122 Actualización manual del televisor

Protección del televisor contra ataques informáticos y códigos malintencionados

122 Búsqueda de códigos malintencionados en el televisor y los dispositivos de almacenamiento conectados

123 Configuración de funciones adicionales

Uso de otras funciones

124 Ejecución rápida de las funciones de accesibilidad

124 Ajuste de la transparencia del menú

124 Texto blanco sobre fondo negro (contraste alto)

124 Aumento de tamaño de la fuente (para personas con discapacidades visuales)

125 Escuchar el televisor a través de unos auriculares Bluetooth (para personas con discapacidades auditivas)

125 Cambio del idioma de menú

125 Configuración de una contraseña

125 Consulta de las notificaciones

126 Bloqueo por clasificación de programa

126 Habilitación del modo de juego

126 Colores más ricos y calidad de imagen superior (BD Wise)

126 Habilitación/deshabilitación de la respuesta sonora

127 Bloqueo/desbloqueo del joystick de control

127 Mostrar/ocultar el logotipo de Samsung durante el arranque

127 Habilitación del arranque rápido del televisor

127 Eliminación del parpadeo

128 Registro del televisor como dispositivo certificado por DivX (visualización de películas DivX de pago)

128 Restauración de la configuración de fábrica del televisor

128 Uso del televisor como modelo de exposición (para establecimientos comerciales)

Ejecución automática del servicio de datos

HbbTV

Uso de una tarjeta de visión TV ("Tarjeta CI o CI+")

130 Conexión de la "Tarjeta CI o CI+" a través de la ranura COMMON INTERFACE

131 Conexión de la "Tarjeta CI o CI+" a través de la ranura COMMON INTERFACE con el adaptador de la TARJETA CI

132 Uso de la "Tarjeta CI o CI+"

Función de teletexto

Solución de problemas

Obtención de Asistencia técnica

- 135 Asistencia técnica a través del Control remoto
- 136 Búsqueda de la información de contacto para el servicio técnico

Hay un problema con la imagen

- 137 Prueba de imagen

No oigo el sonido con claridad

- 139 Prueba de sonido

Hay un problema con la emisión

El ordenador no se conecta

No puedo conectarme a Internet

Servicio de datos

La función de programación de grabación/Timeshift no funciona

Anynet+ (HDMI-CEC) no funciona

Tengo dificultades para iniciar/usar aplicaciones

El archivo no se reproduce

Deseo restablecer el televisor

Otros problemas

Precauciones y notas

Antes de utilizar las funciones de Grabación y Timeshift

- 146 Antes de utilizar las funciones de grabación y programación de grabación
- 147 Antes de utilizar la función Timeshift

Descargo de responsabilidad de S Recommendation

- 148 S Recommendation con interacción de voz
- 148 S Recommendation

Lea antes de utilizar Reconocimiento de voz o Control de mov.

- 149 Precauciones para Reconocimiento de voz y Control de mov.
- 150 Requisitos para el uso de Reconocimiento de voz o Control de mov.

Lea antes de utilizar las Aplicaciones

Lea antes de utilizar el Web Browser

Lea antes de reproducir archivos de fotos, vídeo o música

- 155 Limitaciones sobre el uso de archivos de fotos, vídeo y música
- 156 Subtítulos externos admitidos
- 156 Subtítulos internos admitidos
- 157 Resoluciones y formatos de imagen admitidos
- 157 Formatos de música y códecs admitidos
- 158 Códecs de vídeo admitidos

Restricciones

- 160 Restricciones de PIP (imagen en imagen)
- 160 CI flexible

Lea después de instalar el televisor

- 161 Tamaños de imagen y señales de entrada
- 161 Instalación de un bloqueo antirrobo
- 162 Lea antes de configurar una conexión inalámbrica a Internet

Lea antes de conectar un ordenador (Resoluciones admitidas)

- 163 IBM
- 163 MAC
- 164 VESA DMT

Resoluciones admitidas para señales de vídeo

- 165 CEA-861
- 165 DVI

Lea antes de utilizar dispositivos Bluetooth

- 166 Restricciones de uso de Bluetooth

Licencia

Glosario

Uso de Smart Hub

Conexión a Internet

(MENU/123) > MENU > Red > Configuración de red

Conecte el televisor a Internet mediante una conexión por cable o inalámbrica.

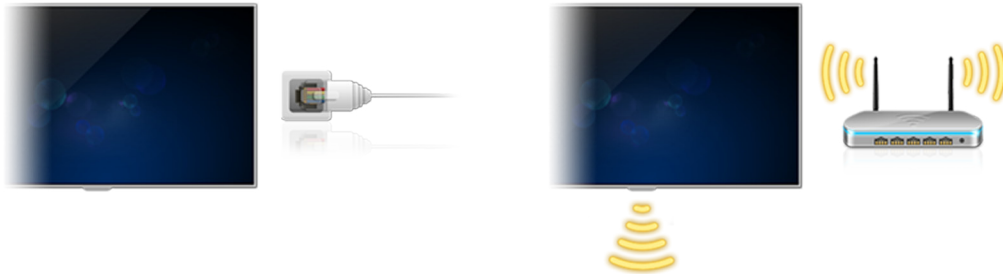

Configuración de Smart Hub

Pulse el botón  del mando a distancia. Cuando inicia **Smart Hub** por primera vez, aparece la pantalla **Configurar Smart Hub**. Siga las indicaciones en pantalla para establecer los ajustes necesarios y completar la configuración.



Uso de Smart Hub

Disfrute en una sola pantalla de las múltiples funciones que ofrece Smart Hub.

 Para obtener más información, consulte "Smart Hub".

Control del televisor con la voz

 Esta función solo se admite en los modelos de la serie S9.

Configuración de Reconocimiento de voz

(MENU/123) > MENU > Sistema > Reconocimiento de voz

Finalice los ajustes necesarios para el reconocimiento de voz, como la selección de idioma y si va a utilizar **Voz del televisor**.

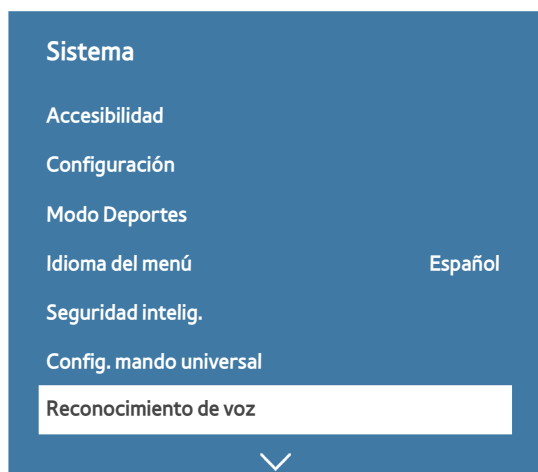



 El menú de su televisor puede diferir de la imagen anterior, según el modelo.

Control del televisor con la voz

(MENU/123) > MENU > Sistema > Reconocimiento de voz

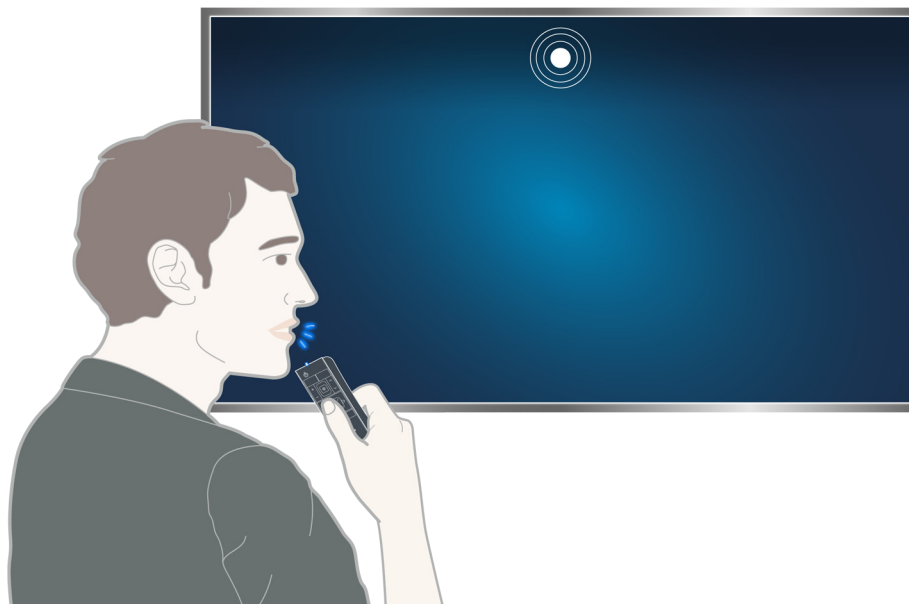
Mantenga pulsado el botón **MENU/123** del Samsung Smart Control. Aparece la pantalla Reconocimiento de voz. Cuando aparezca el icono  en la pantalla, diga los comandos despacio, con voz moderadamente fuerte, por el micrófono del Samsung Smart Control.



 Esta función solo está disponible en algunos modelos de unas zonas geográficas específicas.

 Para obtener más información, consulte “Control del televisor con la voz”.

Control del televisor con el movimiento

 Esta función solo se admite en los modelos de la serie S9.

Configuración de Control de mov.

(MENU/123) > MENU > Sistema > Control de mov.

Ejecute una **Prueba del entorno del control de mov.** y, a continuación, complete los ajustes necesarios para ejecutar el control por movimiento, como por ejemplo ajustar **Veloc. puntero** y si desea que se muestre la **Guía de movimientos animados**.

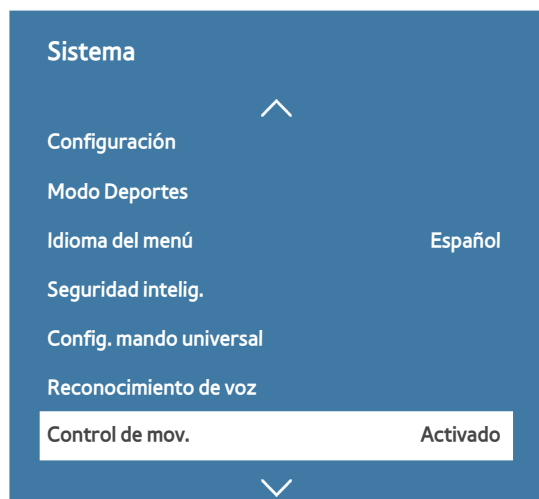





 El menú de su televisor puede diferir de la imagen anterior, según el modelo.

Control del televisor mediante movimientos

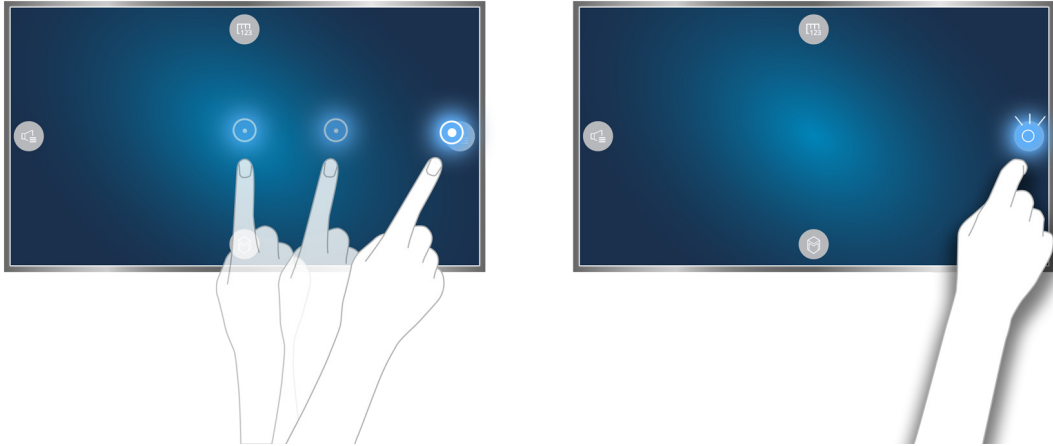
(MENU/123) > MENU > Sistema > Control de mov. > Control de mov.

1. Configure **Control de mov.** como **Activado**.
2. Mirando hacia la cámara del televisor, levante la mano hasta una posición cómoda y, a continuación, mueva el dedo índice completamente extendido hacia arriba lentamente hacia la izquierda o la derecha.
3. Mueva lentamente la mano hacia la izquierda o la derecha para mover el puntero hasta una función.
4. Doble el dedo índice hacia abajo para seleccionar una función y vuelva a levantarlo para ejecutar la función seleccionada.



-  **Control de mov.** está disponible con el control de dirección o con el modo de puntero por movimiento.
-  Para usar esta función, la cámara opcional del televisor se debe conectar al puerto USB exclusivo de la parte posterior del televisor.
-  Para obtener más información, consulte “Control del televisor mediante gestos (Control de mov.)”.





Uso del Samsung Smart Control

 Esta función solo se admite en los modelos de la serie S9 o en los modelos de las series J6300, J6330, J6390 en la región de la CEI.

Funcionamiento del televisor con el botón POINTER



Ponga un dedo sobre el botón **POINTER** y mueva el Samsung Smart Control. El puntero de la pantalla se mueve en la dirección en que se mueve el Samsung Smart Control. Mueva el puntero hacia uno de los siguientes iconos de la pantalla y luego pulse el botón **POINTER**.

- : Muestra el mando a distancia en pantalla.
- : Permite ajustar el volumen o seleccionar los altavoces.
- : Muestra la lista de canales.
- : Inicia Smart Hub.

Configuración del Samsung Smart Control

(MENU/123) > MENU > Sistema > Configuración de Smart Control

Configure los ajustes básicos para usar el Samsung Smart Control.

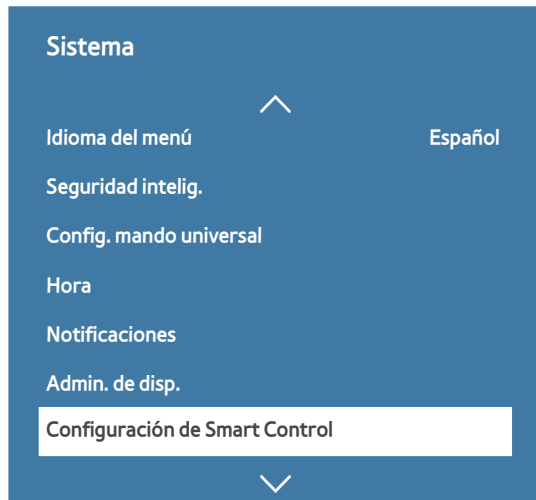

 El menú de su televisor puede diferir de la imagen anterior, según el modelo.

Emparejamiento del televisor con el Samsung Smart Control

Cuando se enciende el televisor por primera vez, el Samsung Smart Control se empareja automáticamente con el televisor. Si el Samsung Smart Control no se empareja automáticamente con el televisor, diríjalo hacia el sensor del mando a distancia del televisor y, a continuación, pulse los botones ① y ② del Samsung Smart Control al mismo tiempo durante 3 segundos o más.

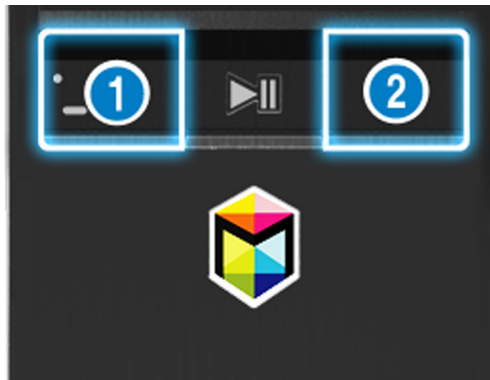

Mejora de la experiencia de visualización de acontecimientos deportivos

Activación del Modo Deportes

(MENU/123) > MENU > Sistema > Modo Deportes

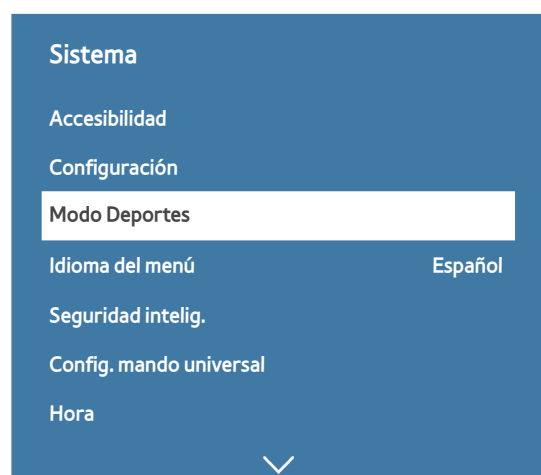

Configure **Modo Deportes** como **Activado**. El televisor configura automáticamente los ajustes de imagen y sonido para que sean los adecuados para los partidos de fútbol.

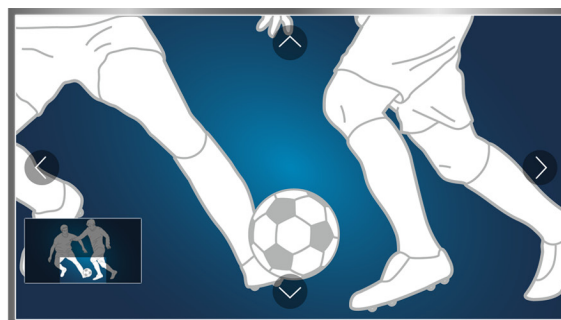
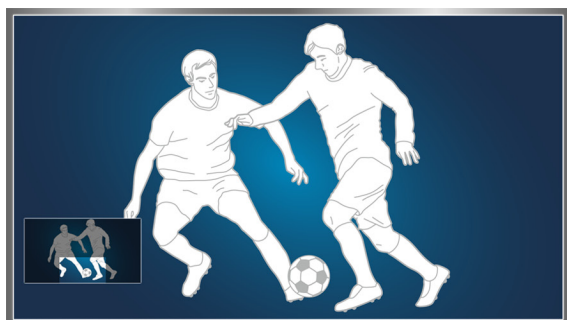

 El menú de su televisor puede diferir de la imagen anterior, según el modelo.



Puede acercar la pantalla cuando está en el modo de deportes. Mueva el enfoque hacia la parte de la pantalla que desea aumentar.

-  Para obtener más información, consulte “Visualización más realista de los programas deportivos con el Modo Deportes”.
-  Esta función solo está disponible en algunos modelos de unas zonas geográficas específicas.

Edición de canales

Ejecución de la función Editar canal

(MENU/123) > MENU > Emisión > Editar canal

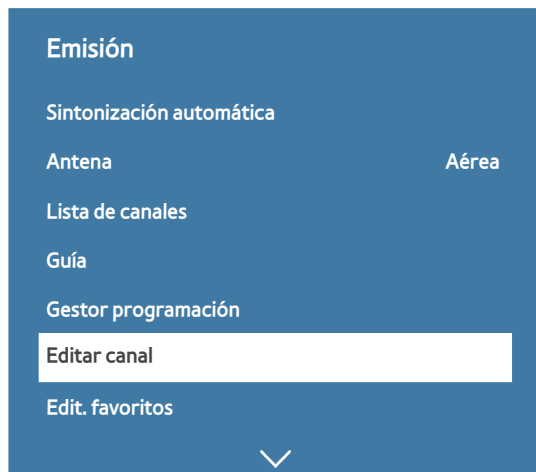

 El menú de su televisor puede diferir de la imagen anterior, según el modelo.

Reordenación o eliminación de canales

(MENU/123) > MENU > Emisión > Editar canal > Cambiar número o Borrar

Puede reordenar los canales o eliminarlos. Para cambiar el orden de un canal, selecciónelo y, a continuación, seleccione **Cambiar número**. Para eliminar un canal, selecciónelo y, a continuación, seleccione **Borrar**.



 Algunos canales no están disponibles según el tipo de canal.

Conexión de una antena (Antena)

Conecte el televisor a una antena o una salida de cable para recibir señales de emisión.

Conecte un cable de una antena o salida de cable al conector ANT IN como se muestra en la siguiente imagen.

 No es necesaria una conexión de antena si conecta un descodificador de cable o un receptor de satélite.

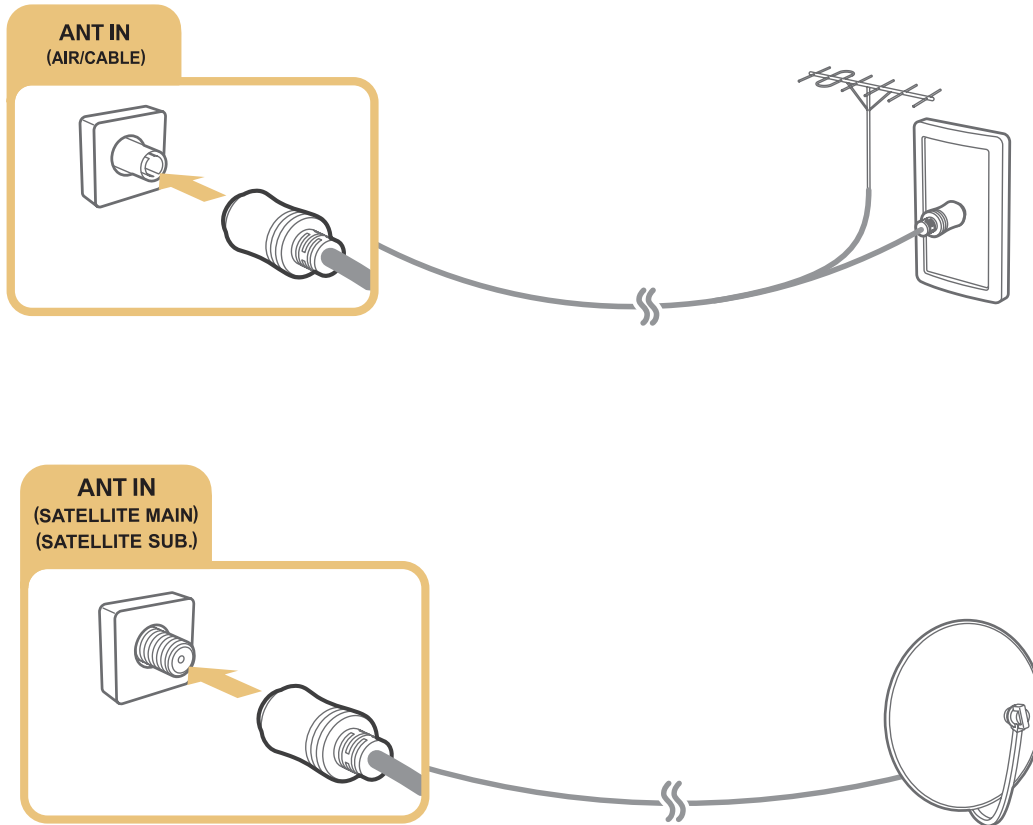

Es mejor conectar ambos conectores mediante un conmutador múltiple o DiSEqC, etc. y configurar el **Tipo de conexión de antena** como **Oscilador dual**.

 El método de conexión puede variar según el modelo.

 El sistema DVB-T2 puede no estar disponible en unas zonas geográficas específicas.

Conexión a Internet

Establecimiento de una conexión a Internet por cable

Uso de cables LAN

La conexión del televisor a los puntos de acceso a Internet se puede realizar de tres maneras, como se muestra en las siguientes ilustraciones:

- Toma de pared LAN

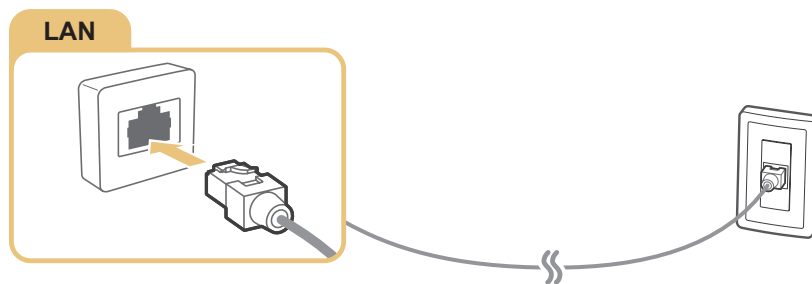

- Módem externo

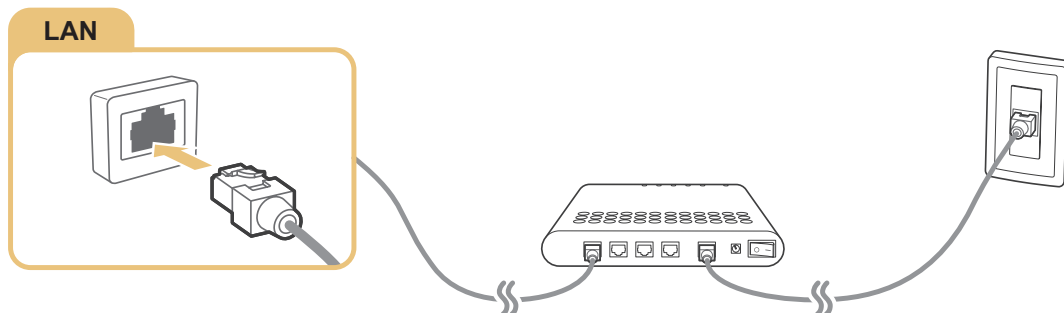

- ① Enrutador IP + ② Módem externo

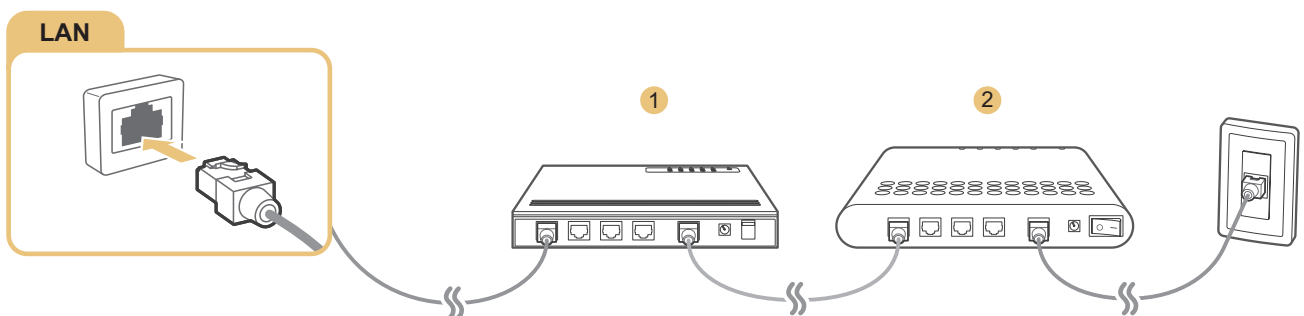

 Se recomienda utilizar cables LAN Cat 7 para conectar el televisor a los puntos de acceso a Internet.

 El televisor no podrá conectarse a Internet si la velocidad de la red es inferior a 10 Mbps.

Conexión automática a una red de Internet por cable

(MENU/123) > MENU > Red > Configuración de red **Inténtelo**

Conectarse automáticamente a una red disponible.

1. Seleccione **Cable**.
2. Una vez establecida la conexión de red, verá un mensaje de confirmación. Si falla, vuelva a intentarlo o realice una conexión manual.

Establecimiento de una conexión a Internet inalámbrica

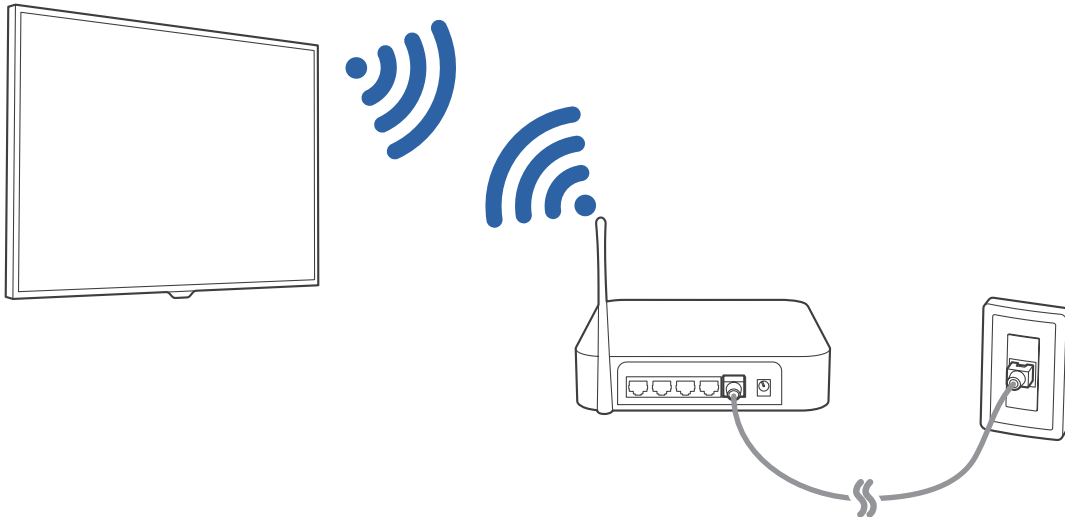

Conexión automática a una red de Internet inalámbrica

(MENU/123) > MENU > Red > Configuración de red

Antes de intentar la conexión, asegúrese de que tiene el SSID (nombre) y la configuración de la contraseña del enrutador inalámbrico.

1. Seleccione **Inalámbr.**. El televisor muestra automáticamente una lista de las redes inalámbricas disponibles.
2. Seleccione una red. Si la red que busca no aparece en la lista, seleccione **Agregar red** e introduzca manualmente el SSID (nombre) de la red.
3. Si su red tiene habilitada la seguridad, introduzca la contraseña. Si su red no tiene la seguridad habilitada, el televisor omitirá el teclado en pantalla e intentará conectarse de inmediato.

Conexión a una red de Internet inalámbrica con WPS

(MENU/123) > MENU > Red > Configuración de red

Si el enrutador tiene un botón WPS (configuración Wi-Fi protegida), puede utilizarlo para conectar automáticamente el televisor al enrutador.

1. Seleccione **Inalámbr.**. El televisor muestra automáticamente una lista de las redes inalámbricas disponibles.
2. Seleccione **Detener** y, a continuación, **WPS**.
3. Pulse los botones WPS o PBC del enrutador inalámbrico antes de que transcurran dos minutos.
4. El televisor se conecta automáticamente a la red.

Comprobación del estado de la conexión a Internet

(MENU/123) > MENU > Red > Estado de red **Inténtelo**

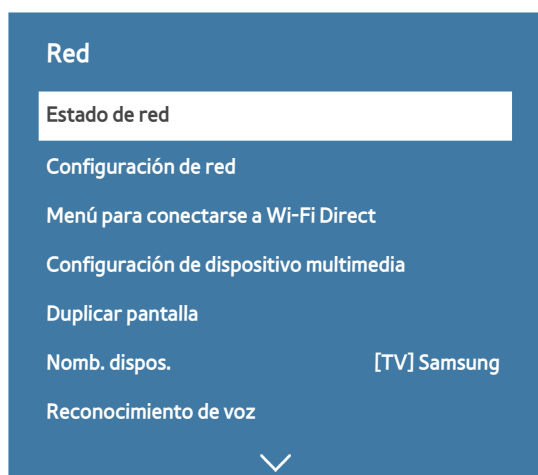

 El menú de su televisor puede diferir de la imagen anterior, según el modelo.

Ver el estado actual de la red y de Internet.

Cambio del nombre del televisor en una red





(MENU/123) > MENU > Red > Nomb. dispos. **Inténtelo**

Puede cambiar el nombre del televisor que desea que se muestre en los dispositivos móviles y los ordenadores portátiles.

1. Seleccione **Nomb. dispos.** en el menú **Red**.
2. Seleccione un nombre de la lista que aparece. Otra opción es seleccionar **Entr. usu.** para introducir el nombre manualmente.

Conexión a la red mediante una llave electrónica de móvil

Puede conectar el televisor a una red a través de un dispositivo móvil conectando una llave electrónica de móvil al televisor. Conecte la llave electrónica del móvil al puerto USB del televisor.

-  Esta función solo está disponible en algunos modelos de unas zonas geográficas específicas.
-  Cuando utilice una llave móvil grande (tarjeta de datos), los dispositivos USB pueden no funcionar adecuadamente debido a las interferencias entre los puertos USB, o la red inalámbrica puede no funcionar adecuadamente debido a las interferencias de los periféricos y del entorno. En este caso, utilice un cable alargador USB.
-  **Apps ligadas a canales y teletipo** no está disponible cuando se configura una red móvil.
-  Si tiene algún problema al utilizar los servicios en línea, póngase en contacto con su proveedor de servicios de Internet.

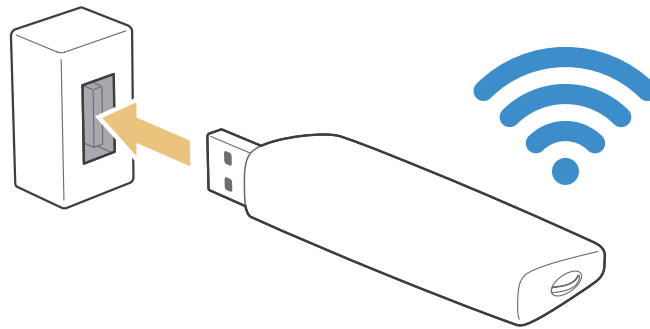

Los proveedores de servicio de telefonía móvil y los dispositivos que admiten esta función son los siguientes:

- Vodacom (N.º de modelo: K4605)
- MTN (N.º de modelo: E3131S, E3251)
- Safaricom (N.º de modelo: E303)

Solución de problemas de conexión a Internet

Solución de problemas de conexión a Internet por cable Inténtelo

No se ha encontrado ningún cable de red

Asegúrese de que el cable de red está conectado. Si es así, asegúrese de que el enrutador está encendido. Si está encendido, apáguelo y vuelva a encenderlo.

Error al configurar la IP automáticamente

Haga lo siguiente o ajuste **Config. IP** manualmente.

1. Asegúrese de que el servidor DHCP está habilitado en el enrutador y reinicie el enrutador.
2. Si persiste el problema, póngase en contacto con su proveedor de servicios de Internet.

No se puede conectar a la red

1. Compruebe todas las **Config. IP**.
2. Asegúrese de que el servidor DHCP está habilitado en el enrutador. A continuación, desenchufe el enrutador y vuelva a enchufarlo.
3. Si esto no funciona, póngase en contacto con su proveedor de servicios de Internet.

Se ha conectado a una red local, pero no a Internet

1. Asegúrese de que el cable LAN de Internet está conectado al puerto LAN externo del enrutador.
2. Compruebe los valores DNS en **Config. IP**.
3. Si persiste el problema, póngase en contacto con su proveedor de servicios de Internet.

Se ha completado la configuración de la red, pero no se puede conectar a Internet

Si persiste el problema, póngase en contacto con su proveedor de servicios de Internet.

Solución de problemas de conexión a Internet inalámbrica

Ha fallado la conexión de red inalámbrica

Si no se encuentra el enrutador inalámbrico seleccionado, vaya a [Configuración de red](#) y seleccione el enrutador correcto.

No se puede conectar a un enrutador inalámbrico

1. Compruebe si el enrutador está encendido. Si lo está, apáguelo y vuelva a encenderlo.
2. Introduzca la contraseña correcta si se le solicita.

Error al configurar la IP automáticamente

Haga lo siguiente o ajuste [Config. IP](#) manualmente.

1. Asegúrese de que el servidor DHCP está habilitado en el enrutador. A continuación, desenchufe el enrutador y vuelva a enchufarlo.
2. Introduzca la contraseña correcta si se le solicita.
3. Si persiste el problema, póngase en contacto con su proveedor de servicios de Internet.

No se puede conectar a la red

1. Compruebe todas las [Config. IP](#).
2. Introduzca la contraseña correcta si se le solicita.
3. Si persiste el problema, póngase en contacto con su proveedor de servicios de Internet.

Se ha conectado a una red local, pero no a Internet

1. Asegúrese de que el cable LAN de Internet está conectado al puerto LAN externo del enrutador.
2. Compruebe los valores DNS en [Config. IP](#).
3. Si persiste el problema, póngase en contacto con su proveedor de servicios de Internet.

Se ha completado la configuración de la red, pero no se puede conectar a Internet

Si persiste el problema, póngase en contacto con su proveedor de servicios de Internet.

Conexión de dispositivos de vídeo

El televisor tiene una serie de conexiones para la entrada de vídeo de dispositivos externos. En la lista siguiente puede ver los conectores ordenados en orden descendente según la calidad de imagen que ofrecen.

- HDMI
- Componente
- Compuesto (A/V)

Para obtener la mejor calidad de imagen conecte un dispositivo de vídeo al televisor con un conector HDMI. Si el dispositivo no tiene un conector HDMI, utilice un conector para componentes.

Conexión con un cable HDMI

Se recomiendan los siguientes tipos de cables HDMI:

- Cable HDMI de alta velocidad
- Cable HDMI de alta velocidad con Ethernet

Conecte el cable HDMI al conector de entrada HDMI del televisor y al conector de salida HDMI del dispositivo como se muestra en la siguiente imagen.

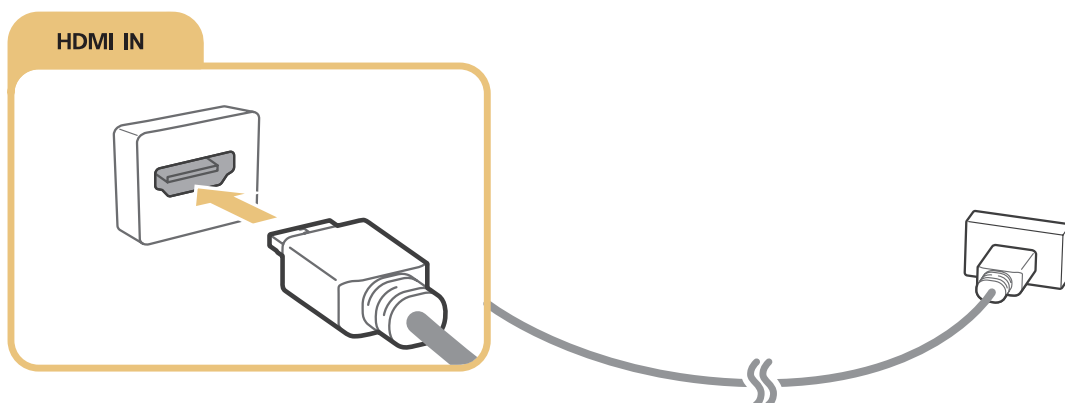

 Configure **Editar tipo de dispositivo** como **DVI PC** para un ordenador conectado con un cable HDMI a DVI, y **PC** para un ordenador conectado con un cable HDMI. Configure también **Editar tipo de dispositivo** como **Dispositivos DVI** para un dispositivo A/V con un cable HDMI a DVI.

Conexión con un cable de componentes

Conecte el cable de componentes a los conectores de entrada de componentes del televisor y a los conectores de salida de componentes del dispositivo como se muestra en la siguiente imagen.

Asegúrese de que los colores de los cables coincidan con los de los conectores.

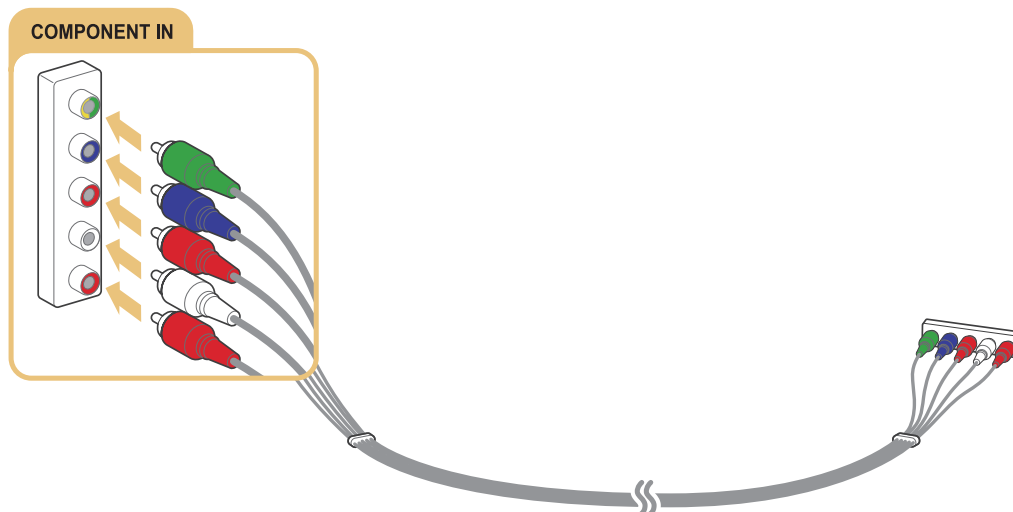

Conexión con un cable compuesto (A/V)

Conecte el cable AV a los conectores de entrada AV del televisor y a los conectores de salida AV del dispositivo como se muestra en la siguiente imagen.

Asegúrese de que los colores de los cables coincidan con los de los conectores.

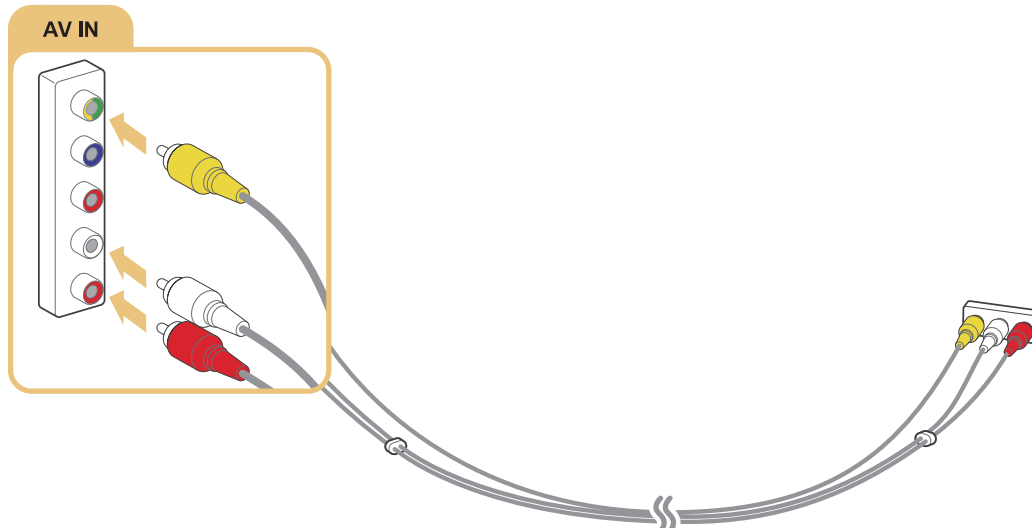

Conexiones de entrada y salida de audio

El televisor tiene una serie de conexiones para la entrada de audio de dispositivos externos. Las conexiones se relacionan a continuación.

- HDMI/ARC (canal de retorno de audio)
- Audio digital (óptico)
- Audio (analógico)

Conexión con un cable HDMI (ARC)

ARC (canal de retorno de audio) permite que el sonido digital del televisor salga a un dispositivo de audio y que el sonido digital del mismo dispositivo de audio entre a través de un cable HDMI. ARC solo está disponible a través del puerto HDMI (ARC) y únicamente cuando el televisor está conectado a un receptor AV que admite ARC.

Conecte un cable HDMI al conector de entrada HDMI (ARC) del televisor y al conector de salida HDMI del dispositivo como se muestra en la siguiente imagen.

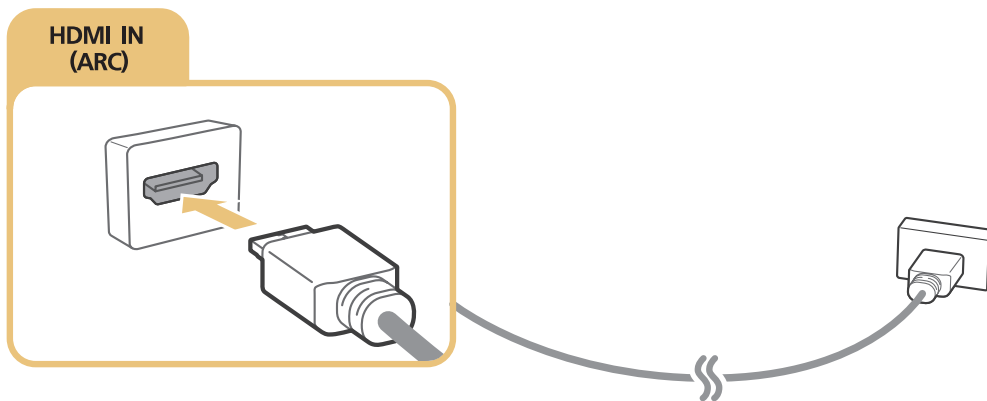

Conexión con un cable de audio digital (óptico)

Puede escuchar audio digital si conecta un receptor AV al televisor mediante un conector de audio digital (óptico). Conecte el cable óptico al conector de salida de audio digital del televisor y al conector de entrada de audio digital del dispositivo como se muestra en la siguiente imagen.

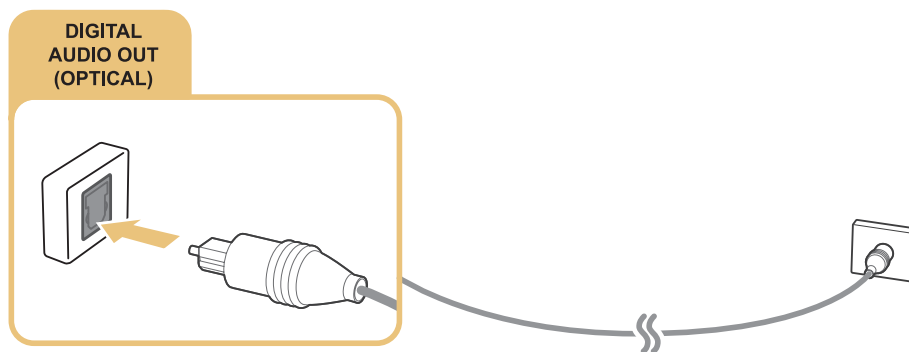

Conexión con auriculares

Conecte los auriculares al conector de salida de auriculares del televisor como se muestra en la siguiente imagen.

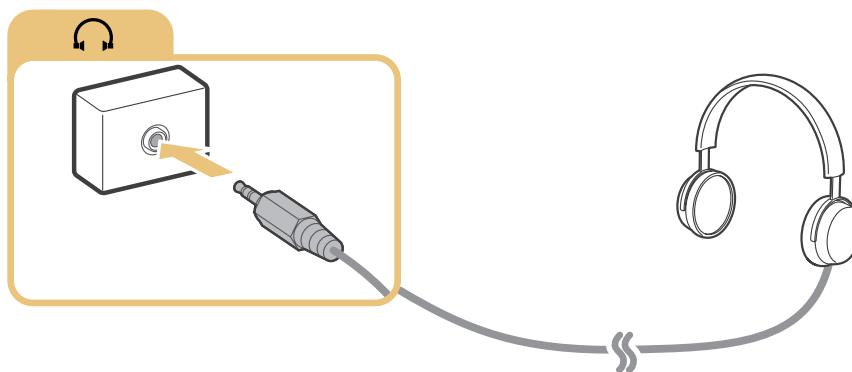

 La disponibilidad depende del modelo específico y de la zona.

Conexión con un cable de audio

Consulte el diagrama y conecte el cable de audio al conector de salida de audio del televisor y al conector de entrada de audio del dispositivo.

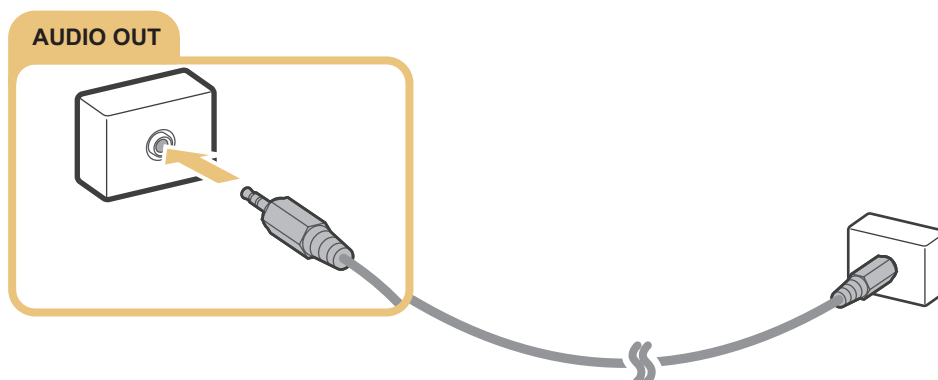

 La disponibilidad depende del modelo específico y de la zona.

Conexión de un ordenador

A continuación se indican los tipos de conexiones posibles.

Para usar el televisor como monitor de ordenador

- Conecte a través del puerto HDMI con un cable HDMI.
- Conecte a través del puerto HDMI (DVI) con un cable HDMI a DVI.

Para ver o reproducir en el televisor el contenido guardado en el ordenador

- Conecte a través de la red doméstica.

Conexión a través del puerto HDMI

Para una conexión HDMI, recomendamos uno de los siguientes tipos de cables HDMI:

- Cable HDMI de alta velocidad
- Cable HDMI de alta velocidad con Ethernet

Conecte el cable HDMI al conector de entrada HDMI del televisor y al conector de salida HDMI del dispositivo como se muestra en la siguiente imagen.

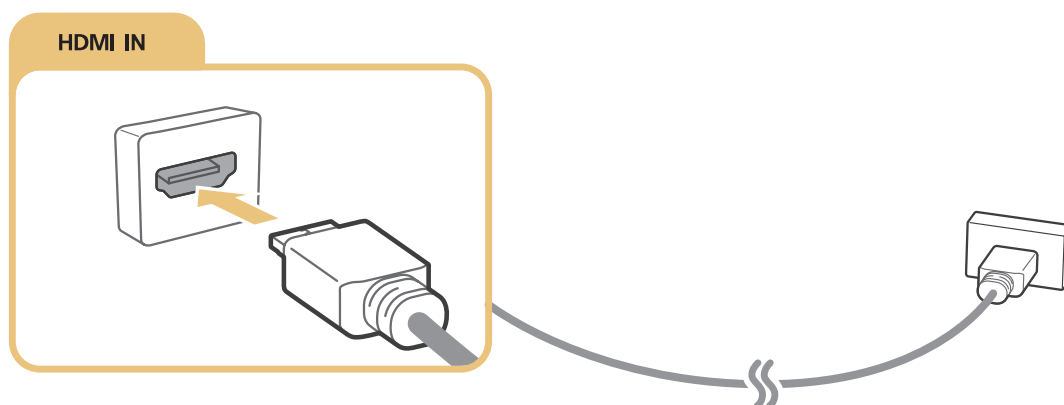

 Configure **Editar tipo de dispositivo** como **DVI PC** para un ordenador conectado con un cable HDMI a DVI, y **PC** para un ordenador conectado con un cable HDMI. Configure también **Editar tipo de dispositivo** como **Dispositivos DVI** para un dispositivo A/V con un cable HDMI a DVI.

Conexión con un cable HDMI a DVI

Si la tarjeta gráfica de su televisor no admite la interfaz HDMI, conecte el ordenador al televisor con un cable DVI (Interfaz visual digital) a HDMI. Tenga en cuenta que la conexión HDMI a DVI solo es admitida por el puerto HDMI (DVI) y no transmite audio. Para oír el sonido del ordenador, conecte los altavoces externos al conector de salida de audio del ordenador.

Conecte el cable HDMI a DVI al puerto HDMI (DVI) del televisor y al puerto de salida DVI del ordenador como se muestra en la siguiente imagen.

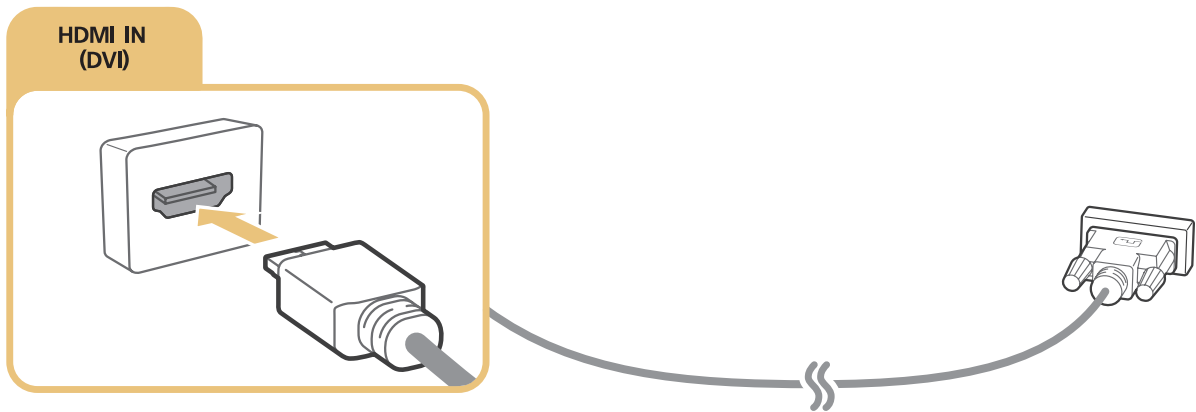

Configure **Editar tipo de dispositivo** como **DVI PC** para un ordenador conectado con un cable HDMI a DVI, y **PC** para un ordenador conectado con un cable HDMI. Configure también **Editar tipo de dispositivo** como **Dispositivos DVI** para un dispositivo A/V con un cable HDMI a DVI.

Para ver las resoluciones admitidas por el televisor, consulte “Lea antes de conectar un ordenador (Resoluciones admitidas)”.

Conexión a través de la red doméstica

Puede acceder rápidamente a los archivos de fotos, vídeo y música guardados en un ordenador y reproducirlos en el televisor.

1. Conecte el televisor y el ordenador al mismo enrutador o punto de acceso. Cuando están conectados al mismo enrutador o punto de acceso, se configura una red doméstica.
2. En el ordenador seleccione [Panel de control] > [Redes e Internet] > [Centro de redes y recursos compartidos] > [Cambiar configuración de uso compartido avanzado] y seleccione [Elegir opciones de transmisión por secuencias de multimedia...] para activar el streaming de multimedia.
3. En la lista, configure el televisor como [Permitido].
4. Inicie el Reproductor de Windows Media en un ordenador. Seleccione [Configuración] > [Administración de la biblioteca] y añada la ubicación donde están guardados los archivos de fotos, vídeo y música para reproducirlos en el televisor. Para obtener más información sobre la reproducción de contenidos, consulte “Reproducción de contenido multimedia de un ordenador o un dispositivo móvil”.

Otra opción es mover los archivos a la carpeta predeterminada especificada por el Reproductor de Windows Media y reproducirlos o verlos en el televisor.

Conexión de un dispositivo móvil

Puede conectar un dispositivo móvil como un teléfono inteligente o una tableta directamente al televisor, o conectarlo a la red y mostrar la pantalla del dispositivo móvil o reproducir su contenido en el televisor. A continuación se indican los tipos de conexiones posibles.

- Ver la pantalla del dispositivo móvil en la pantalla del televisor usando un cable MHL a HDMI.
- Conectar por duplicación la pantalla del dispositivo móvil en el televisor (Duplicar pantalla).
- Conectar dispositivos móviles sin enrutador inalámbrico (Menú para conectarse a Wi-Fi Direct)
- Conectar un dispositivo móvil mediante Samsung Smart View 2.0.

Conexión con un cable MHL a HDMI

Puede usar la función de Enlace de alta definición móvil (MHL) para mostrar la pantalla de un dispositivo móvil en el televisor. Sin embargo, MHL solo está disponible a través del puerto HDMI (MHL) del televisor y solo cuando se utiliza junto con un dispositivo móvil que admite MHL. Para obtener información acerca de cómo configurar MHL en su dispositivo móvil, consulte el manual del usuario del dispositivo.

 Si conecta un dispositivo móvil al televisor con un cable MHL a HDMI, el televisor cambia automáticamente el tamaño de imagen de cada contenido guardado en el dispositivo móvil a su tamaño de imagen original.

Conecte el cable MHL a HDMI al conector de entrada HDMI (MHL) del televisor y al puerto USB del dispositivo móvil como se muestra en la siguiente imagen.

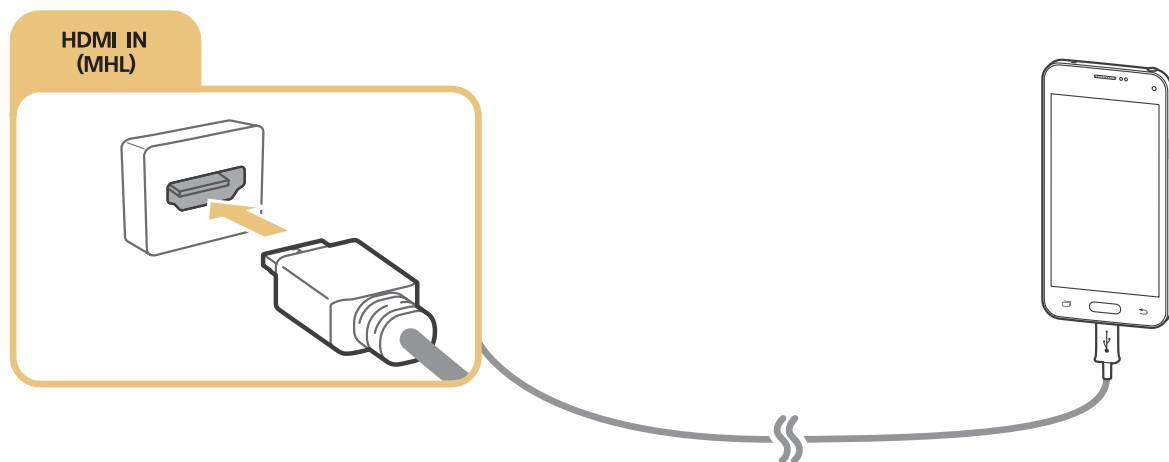

Uso de Duplicar pantalla

(MENU/123) > MENU > Red > Duplicar pantalla **Inténtelo**

Puede conectar inalámbricamente al televisor un dispositivo habilitado para la duplicación de pantalla y reproducir en el televisor los archivos de audio y vídeo guardados en el dispositivo. La duplicación es la función que reproduce en el televisor y en el dispositivo móvil simultáneamente los archivos de audio y vídeo guardados en un dispositivo móvil.

Conexión mediante un dispositivo móvil

1. Inicie la función **Duplicar pantalla** en su dispositivo móvil. El dispositivo móvil busca los dispositivos disponibles a los que se puede conectar.
2. Seleccione TV en la lista. El televisor permite automáticamente la conexión y el dispositivo se conecta.
3. Seleccione **Permitir** para conectar el dispositivo móvil.



Los dispositivos móviles permitidos anteriormente se conectarán automáticamente sin necesidad de aprobación.



Si selecciona **Denegar**, el dispositivo no puede conectarse. Para cambiar el estado de la conexión de un dispositivo al que se ha denegado la autorización, seleccione (MENU/123) > MENU > Red > **Administración de dispositivos multimedia**, seleccione el dispositivo y seleccione **Permitir**.

Conexión con permiso automático

1. Seleccione (MENU/123) > MENU > Red > **Duplicar pantalla**. También puede iniciar la duplicación de la pantalla pulsando el botón **SOURCE** del mando a distancia y seleccionando **Duplicar pantalla** en la lista de la parte superior de la pantalla.
2. Inicie la función Duplicar pantalla en el dispositivo móvil. El dispositivo móvil busca los dispositivos disponibles a los que se puede conectar.
3. Seleccione TV en la lista. El televisor permite automáticamente la conexión y el dispositivo se conecta.



Si el dispositivo móvil no se puede conectar, apague y vuelva a encender el televisor y el dispositivo móvil.

Conexión de dispositivos móviles sin enrutador inalámbrico (Menú para conectarse a Wi-Fi Direct)

(MENU/123) > MENU > Red > Menú para conectarse a Wi-Fi Direct > Menú para conectarse a Wi-Fi Direct
Inténtelo

Puede conectar directamente un dispositivo móvil con la función Wi-Fi Direct al televisor sin utilizar un punto de acceso o un enrutador inalámbrico. Si conecta un dispositivo móvil al televisor mediante **Menú para conectarse a Wi-Fi Direct**, puede reproducir en el televisor fotos, vídeos y archivos de música guardados en el dispositivo móvil.

1. Habilite Wi-Fi Direct en el dispositivo móvil y, a continuación, inicie **Menú para conectarse a Wi-Fi Direct** en el televisor. Automáticamente el televisor busca y muestra una lista de dispositivos disponibles. El nombre del televisor también aparece en el dispositivo móvil.
2. Seleccione el dispositivo en la lista para iniciar la conexión. Si el televisor realiza una solicitud de conexión, aparece un mensaje de permiso en el dispositivo móvil y viceversa.
3. Permita la conexión. El televisor y el dispositivo móvil se conectan.

 Para obtener más información sobre el contenido multimedia, consulte “Reproducción de contenido multimedia de un ordenador o un dispositivo móvil”.

 Para confirmar los dispositivos móviles que permiten o deniegan la conexión, seleccione (MENU/123) > MENU > Red > **Administración de dispositivos multimedia**.

 Si pone el dispositivo móvil más cerca del televisor con la función Wi-Fi Direct activada, aparece la ventana de confirmación del permiso de conexión en la parte inferior izquierda de la pantalla para que pueda conectarlo con más facilidad.

Gestión del estado de conexión de los dispositivos móviles conectados previamente

1. Seleccione (MENU/123) > MENU > Red > **Administración de dispositivos multimedia**. El televisor muestra la lista de dispositivos que se han conectado previamente al televisor o que han intentado conectarse y se les ha denegado el permiso. También se muestra el estado de la conexión (Permitir/Denegar).
2. Seleccione un dispositivo.
3. Seleccione el tipo de conexión o borre el dispositivo de la lista.





 Esta función solo está disponible si los dispositivos se han conectado previamente al televisor o han intentado conectarse y se les ha denegado el permiso.

Conexión de un dispositivo móvil mediante Samsung Smart View 2.0.

Puede reproducir el contenido multimedia de un dispositivo móvil, como vídeos, fotos y música, instalando e iniciando Samsung Smart View 2.0 en un dispositivo móvil conectado al televisor. Puede enviar mensajes de texto o controlar el televisor mediante el dispositivo móvil.

Emparejamiento de un portátil al televisor - Duplicación de PC inalámbrica (o KINO TV)

Puede ver en el televisor la pantalla en modo mejorado o dual de un portátil si empareja el portátil al televisor inalámbricamente. Conecte un adaptador de duplicación de PC inalámbrica (o KINO KIT, VG-SWD1000) al puerto HDMI del portátil y luego conecte el cable USB suministrado con el paquete entre un puerto USB del adaptador de duplicación de PC inalámbrica (o KINO KIT, VG-SWD1000) y un puerto USB del portátil. En la pantalla del televisor se muestra un mensaje relativo al emparejamiento. Si permite el emparejamiento, la pantalla del portátil se muestra en la pantalla del televisor.

-  Esta función solo está disponible en algunos modelos de unas zonas geográficas específicas.
-  La duplicación de PC inalámbrica, KINO TV y KINO KIT usan la misma tecnología y la denominación puede variar según la zona.
-  Esta función no está disponible en televisores de terceros ni en dispositivos que no sean ordenadores portátiles.
-  Si hay dos televisores Samsung cerca, apague el televisor al que no desea emparejar el portátil y vuelva a intentar el emparejamiento.

Cambio de la señal de entrada con dispositivos externos

Pulse el botón **SOURCE** para alternar entre los dispositivos externos conectados al televisor.

- **Opciones**

Para ver el menú Opciones, pulse el botón . Las funciones que aparecen en el menú Opciones pueden incluir algunas de las siguientes:



Los nombres de los conectores pueden variar según el producto.

- **Editar tipo de dispositivo:** Cambia los tipos de dispositivos externos. Seleccione el dispositivo externo que desee cambiar. Por ejemplo, puede utilizar un cable HDMI para designar un ordenador conectado al televisor como **PC**. También puede utilizar un cable HDMI a DVI para designar dispositivos AV como **Dispositivos DVI**.
- **Editar nombre:** Puede cambiar el nombre de los dispositivos conectados al televisor para facilitar la identificación de las fuentes externas.
- **Información:** Muestra información detallada acerca de los dispositivos conectados.
- **Anynet+ (HDMI-CEC):** Muestra una lista de los dispositivos compatibles con Anynet+ (HDMI-CEC) conectados al televisor.



Esta opción solo está disponible cuando **Anynet+ (HDMI-CEC)** está configurado como **Activado**.

- **Eliminar dispositivo USB:** Quita un dispositivo USB conectado al televisor.
- **Eliminar mando universal:** Elimina el dispositivo externo conectado al televisor mediante la función del mando a distancia universal.



Esta función solo se admite en los modelos de la serie S9 o en los modelos de las series J6300, J6330, J6390 en la región de la CEI.

- **Config. mando universal:** Puede utilizar el mando a distancia del televisor para controlar dispositivos externos.





Esta función solo se admite en los modelos de la serie S9 o en los modelos de las series J6300, J6330, J6390 en la región de la CEI.



Para obtener más información sobre cómo usar la función del mando universal, consulte “Control de los dispositivos externos con el mando a distancia del televisor - Uso del mando universal”.

Notas acerca de la conexión

-  El número de conectores y sus nombres y ubicaciones pueden variar según el modelo.
-  Consulte el manual de funcionamiento del dispositivo externo que va a conectar al televisor. El número de conectores del dispositivo externo y sus nombres y ubicaciones pueden variar según el fabricante.

Notas sobre la conexión para HDMI

- Utilice un cable HDMI de un grosor de 14 mm o menos.
- Si utiliza un cable HDMI que no esté certificado puede que la pantalla se quede en blanco o no se efectúe la conexión.
- Algunos cables y dispositivos HDMI quizás no sean compatibles con el televisor debido a diferentes especificaciones HDMI.
- Este televisor no admite el Canal Ethernet HDMI. Ethernet es una red de área local (LAN) construida con cables coaxiales normalizados por IEEE.
- HDCP 2.2 solo se admite en el puerto HDMI (MHL) del televisor. HDCP es la abreviación de “High-bandwidth Digital Content Protection” (Protección de contenido digital de elevado ancho de banda) y se utiliza para la protección de copyright de los vídeos.
- Muchos adaptadores de gráficos de ordenador no tienen puertos HDMI, sino que tienen puertos DVI. Si el adaptador de gráficos de su ordenador tiene un puerto DVI, utilice un cable HDMI a DVI para conectar el ordenador al televisor. Para obtener más información, consulte “Conexión con un cable HDMI a DVI”.
- Si utiliza un adaptador HDMI, el televisor reconoce la señal como una señal HDMI y puede responder de una manera diferente a como lo haría con la conexión de un cable MHL a HDMI.

Notas de conexión para dispositivos de audio

- Para conseguir la mejor calidad de audio, es una buena idea utilizar un receptor AV.
- Si conecta un dispositivo mediante un cable óptico, los altavoces del televisor no se apagan automáticamente. Para desactivar los altavoces del televisor, configure **Seleccionar altavoz** ((**MENU/123**) > **MENU** > **Sonido** > **Configuración altavoces** > **Seleccionar altavoz**) en una opción que no sea Altavoz de TV.
- Un ruido inusual procedente del dispositivo de audio cuando lo está utilizando puede indicar que hay un problema en el dispositivo. En este caso, póngase en contacto con el fabricante del dispositivo de audio.
- El audio digital solo está disponible con emisiones de 5.1 canales.
- Utilice solo auriculares con un terminal TRS de tres conductores.
- El volumen de los auriculares y el del televisor se ajustan independientemente uno de otro.
- Cuando están conectados los auriculares no se oyen los altavoces del televisor y algunas opciones de **Sonido** están desactivadas.

Notas de conexión para ordenadores

- Para ver las resoluciones admitidas por el televisor, consulte “Lea antes de conectar un ordenador (Resoluciones admitidas)”.
- Mientras está activado el uso compartido de archivos, puede producirse un acceso no autorizado. Cuando no necesite acceder a los datos, deshabilite el uso compartido de archivos.
- El PC y el Smart TV deben estar conectados a la misma red.

Notas de conexión para dispositivos móviles







- Para utilizar la función Duplicar pantalla, el dispositivo móvil debe admitir una función de duplicación como AllShare Cast o Duplicar pantalla. Para comprobar si su dispositivo móvil admite la función de duplicación, visite el sitio web del fabricante del dispositivo móvil.
- Para usar el menú para conectarse a Wi-Fi Direct, el dispositivo móvil debe admitir la función Wi-Fi Direct. Compruebe si su dispositivo móvil admite Wi-Fi Direct.
- El dispositivo móvil y el Smart TV deben estar conectados entre sí en la misma red.
- Según el estado de la red el vídeo y el audio pueden sufrir paradas intermitentes.



Notas de conexión para duplicación de PC inalámbrica (o KINO TV)

- La duplicación de PC inalámbrica, KINO TV y KINO KIT usan la misma tecnología y la denominación puede variar según la zona.
- La distancia de funcionamiento puede variar según si hay obstáculos (personas, objetos metálicos o paredes) o un entorno electromagnético. Para asegurar un funcionamiento estable, es recomendable utilizar el adaptador de duplicación de PC inalámbrica (o KINO KIT, VG-SWD1000) en la misma ubicación que el televisor.
- Cuando hay un adaptador de duplicación de PC inalámbrica (o KINO KIT, VG-SWD1000) conectada, es posible que el televisor no reproduzca los vídeos correctamente si hay otro dispositivo que emite señales de radio cerca.
- No ponga el adaptador de duplicación de PC inalámbrica (o KINO KIT, VG-SWD1000) cerca de una fuente de calor, en un lugar húmedo o expuesto a la luz directa del sol. Esta acción podría producir un mal funcionamiento del producto o un incendio.
- No aplique al adaptador de duplicación de PC inalámbrica (o KINO KIT, VG-SWD1000): productos químicos (por ejemplo, ceras, benceno, disolventes, repelentes de mosquitos, ambientadores, lubricantes) ni productos de limpieza que contengan alcohol o disolventes, o que sean tensoactivos. Esta acción puede causar que el exterior se decolore o que la etiqueta se desprenda.
- No desmonte, repare ni modifique el adaptador de duplicación de PC inalámbrica (o KINO KIT, VG-SWD1000) usted mismo. Deje de utilizarlo si está estropeado o roto.
- Asegúrese de usar un adaptador de duplicación de PC inalámbrica (o KINO KIT, VG-SWD1000) auténtico suministrado por Samsung Electronics.

Acerca del Samsung Smart Control



Botón	Descripción
 / AD	Pulse este botón para silenciar temporalmente el sonido. Mantenga pulsado este botón para acceder a Métodos abreviados de accesibilidad que habilita o deshabilita los menús Accesibilidad ((MENU/123) > MENU > Sistema > Accesibilidad).
MENU/123	Muestra en la pantalla los botones numéricos, el botón de control de contenidos y otros botones de funciones para que pueda ejecutar una función más cómodamente.  Para obtener más información, consulte “Visualización y uso del mando a distancia en pantalla”.
POINTER	Ponga un dedo sobre el botón POINTER y mueva el Samsung Smart Control. El puntero de la pantalla se mueve en la dirección en que se mueve el Samsung Smart Control. Pulse el botón POINTER para seleccionar o ejecutar un elemento resaltado.  Para obtener más información, consulte “Funcionamiento del televisor con el botón POINTER”.
	Mueve el enfoque y cambia los valores que se ven en el menú del televisor.
Entrar	Selecciona o ejecuta el elemento resaltado. Mantenga pulsado este botón para iniciar la Guía mientras ve la televisión.
RETURN / EXIT	Vuelve al menú o canal anterior. Mantenga pulsado para salir de la función que se está ejecutando en la pantalla del televisor.
	Inicia las aplicaciones de Smart Hub .
	Controla el contenido cuando se reproduce contenido multimedia como películas, imágenes o música.
EXTRA	Muestra información relacionada con el programa actual.
SOURCE	Muestra y selecciona las fuentes de vídeo disponibles.

-  La imagen del Samsung Smart Control puede variar según el modelo.
-  Esta función solo se admite en los modelos de la serie S9 o en los modelos de las series J6300, J6330, J6390 en la región de la CEI.
-  Utilice el Samsung Smart Control a menos de 6 m de distancia. La distancia adecuada puede variar según las condiciones del entorno inalámbrico.





Uso del Samsung Smart Control

 Esta función solo se admite en los modelos de la serie S9 o en los modelos de las series J6300, J6330, J6390 en la región de la CEI.

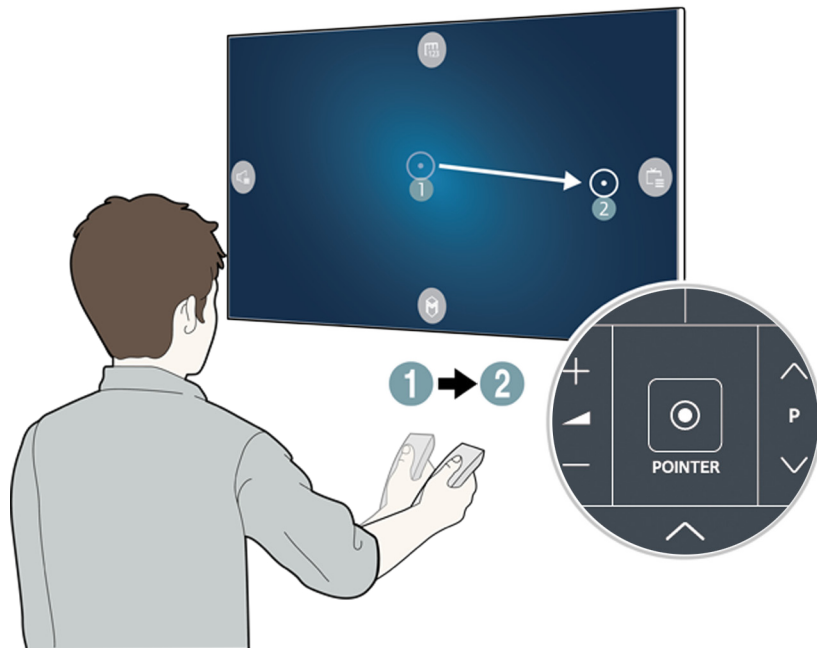



Funcionamiento del televisor con el botón POINTER

Ponga un dedo sobre el botón **POINTER** y mueva el Samsung Smart Control. El puntero de la pantalla se mueve en la dirección en que se mueve el Samsung Smart Control. Mueva el puntero para seleccionar un elemento de la pantalla.



- : Muestra el mando a distancia en pantalla.
- : Permite ajustar el volumen o seleccionar los altavoces.
- : Muestra la lista de canales.
- : Inicia Smart Hub.

Funcionamiento del televisor con los botones de dirección y el botón Entrar

Pulse los botones , ,  y  para mover el puntero, el enfoque o el cursor en la dirección que desee o para cambiar un ajuste que se muestra en el elemento resaltado. Pulse el botón Entrar para seleccionar un elemento o ejecutar un elemento resaltado. Mantenga pulsado el botón Entrar para ver la **Guía** mientras ve la televisión.

 Para ajustar la velocidad del puntero, seleccione (MENU/123) > MENU > Sistema > Configuración de Smart Control > Sensibilidad al movimiento.

 Para ver un tutorial sobre cómo usar el botón **POINTER**, seleccione (MENU/123) > MENU > Asistencia técnica > Tutorial de Smart Control.

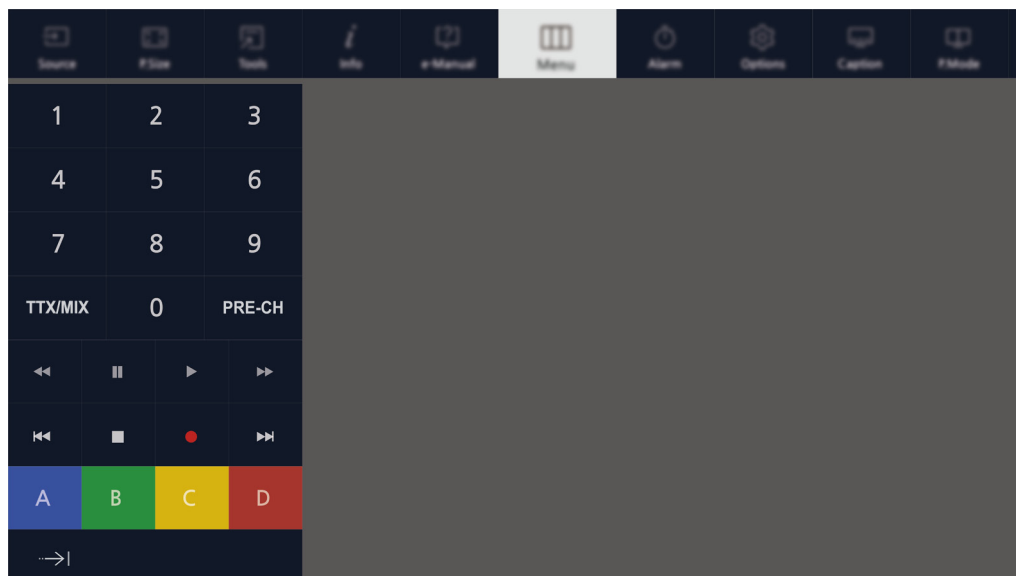

Visualización y uso del mando a distancia en pantalla

Puede visualizar y utilizar el mando a distancia en la pantalla del televisor pulsando el botón **MENU/123** del Samsung Smart Control.



Botón	Descripción
Menú	Muestra el menú en la pantalla.
Reconocimiento de voz	Ejecuta la función Reconocimiento de voz.
Guía	Muestra la Guía electrónica de programas (EPG).
Información	Muestra información del programa o del contenido actual.
Lista de canales	Inicia Lista de canales .
Modo Deportes	Activa o desactiva el Modo Deportes .  Para obtener más información, consulte “Visualización más realista de los programas deportivos con el Modo Deportes”.
EXTRA	Muestra información relacionada con el programa actual.
African Cinema Mode	Activa o desactiva el African Cinema Mode .
e-Manual	Abre el e-Manual.
Tamaño de imagen	Cambia el tamaño de la imagen.
Modo imagen	Cambia el modo de imagen.
Altavoces	Permite seleccionar los altavoces que reproducirán el audio del televisor.
D	Accede a las funciones adicionales que ofrece la emisión que ha visto. Para usar este botón, Servicio de datos debe estar configurado como Activado y la emisión debe admitir el Servicio de datos.
Dual	Cuando se pulsa el botón Dual por primera vez, el modo dual actual se muestra en la pantalla. Vuelva a pulsar el botón Dual para cambiar el modo dual.

Botón	Descripción
Descripción de audio/ Subtítulos	Muestra los Métodos abreviados de accesibilidad . Seleccione las opciones para activar o desactivar.
Idioma de audio	Selecciona un idioma de audio.
Temporizador	Apaga automáticamente el televisor después de un tiempo establecido.
Herram.	Muestra el menú Herramientas en la pantalla.
Fuente	Muestra y selecciona las fuentes de vídeo disponibles.
Alimentación	Apaga el televisor.
A B C D	Utilice estos botones de colores para acceder a las opciones adicionales específicas de la función que está utilizando.
Mover el teclado numérico a la derecha / Mover el teclado numérico a la izquierda	Mueve el teclado numérico hacia la izquierda o la derecha.

-  Los botones del mando a distancia en pantalla pueden variar según el modelo del televisor, la zona y las funciones del televisor que esté utilizando.
-  Para cambiar el orden de las opciones de menú de la primera fila, seleccione la opción de menú que desea mover, mantenga pulsado el botón Entrar y seleccione los botones de dirección que se muestran para especificar la nueva posición.

Emparejamiento del televisor con el Samsung Smart Control

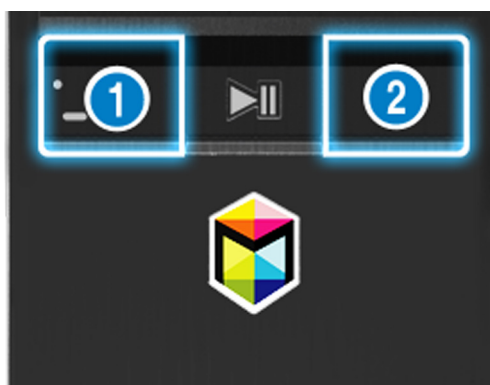

Cuando se enciende el televisor por primera vez, el Samsung Smart Control se empareja automáticamente con el televisor. Si el Samsung Smart Control no se empareja automáticamente con el televisor, diríjalo hacia el sensor del mando a distancia del televisor y, a continuación, pulse los botones ① y ② del Samsung Smart Control al mismo tiempo durante 3 segundos o más.





Control de los dispositivos externos con el mando a distancia del televisor - Uso del mando universal

(MENU/123) > MENU > Sistema > Config. mando universal

Puede controlar los dispositivos externos conectados al televisor mediante el mando a distancia del televisor.

-  Esta función solo se admite en los modelos de la serie S9 o en los modelos de las series J6300, J6330, J6390 en la región de la CEI.
-  También puede utilizar la función Anynet+ (HDMI-CEC) para controlar los dispositivos externos Samsung con el mando a distancia del televisor sin configuraciones adicionales. Consulte “Uso de Anynet+ (HDMI-CEC)” para obtener más información.
-  Algunos dispositivos externos conectados al televisor quizás no admitan la función del mando universal.

Configuración del mando a distancia universal

1. Conecte el dispositivo externo que desea controlar con el mando a distancia universal al puerto HDMI del televisor y, a continuación, encienda el dispositivo externo.
2. Pulse el botón **SOURCE** del mando a distancia para acceder a la pantalla **Fuente**.
3. Seleccione **Config. mando universal**.
4. Siga las indicaciones de la pantalla para llevar a cabo la configuración y registrar el dispositivo. Las indicaciones variarán según el dispositivo que desee controlar.
 -  Si, después de registrarlo, el dispositivo externo no responde, vuelva a registrarlo utilizando su número de modelo.
 -  El televisor memoriza el dispositivo externo y la conexión (HDMI 1, HDMI 2, etc.) a la que está conectado el dispositivo.

Uso del menú Herramientas en la pantalla del televisor

Pulse el botón **TOOLS** para mostrar el menú Herramientas en la pantalla del televisor. Están disponibles las siguientes opciones de menú.

- **Tamaño de imagen:** Cambia el tamaño de la imagen.
- **Modo imagen:** Cambia el modo de imagen.
- **Red:** Permite conectar el televisor a Internet en una conexión por cable o inalámbrica.
- **Descripción de audio/Subtítulos:** Muestra los **Métodos abreviados de accesibilidad**. Seleccione las opciones para activar o desactivar.
- **Idioma de audio:** Selecciona un idioma de audio.
- **Altavoces:** Permite seleccionar los altavoces que reproducirán el audio del televisor.
- **Temporizador:** Apaga automáticamente el televisor después de un tiempo establecido.
- **Dual:** Cuando se pulsa el botón **Dual** por primera vez, el modo dual actual se muestra en la pantalla. Vuelva a pulsar el botón **Dual** para cambiar el modo dual.
- **e-Manual:** Abre el e-Manual.



Las opciones del menú Herramientas pueden variar según el modelo y la zona geográfica.



Para cambiar el orden de las opciones de menú de la primera fila, seleccione la opción de menú que desea mover, mantenga pulsado el botón Entrar y seleccione los botones de dirección que se muestran para especificar la nueva posición.

Control del televisor con un teclado

(MENU/123) > MENU > Sistema > Admin. de disp. > Config. del teclado **Inténtelo**

 Algunos modelos no son compatibles con los teclados USB HID.

Conexión de un teclado

Conexión de un teclado USB



Conecte el cable del teclado en el puerto USB del televisor.

Conexión de un teclado Bluetooth

1. Ponga el teclado Bluetooth en estado de espera.
2. Seleccione (MENU/123) > MENU > Sistema > Admin. de disp. > Config. del teclado > Añadir teclado **Bluetooth**. El televisor busca automáticamente los teclados disponibles. **Inténtelo**
 Si no se detecta su teclado, acérquelo al televisor y seleccione **Actualizar**. El televisor vuelve a buscar los teclados disponibles.
3. Seleccione el teclado Bluetooth en la lista de resultados de la búsqueda y seleccione **Emparejado y conectado**. En la pantalla se muestra un número.
4. Introduzca el número mediante el teclado Bluetooth. Así se empareja el teclado Bluetooth con el televisor.

Uso del teclado

Puede utilizar las siguientes funciones remotas con el teclado USB o Bluetooth conectado al televisor.

Teclado	Funciones del mando a distancia
Teclas de dirección	Desplaza el enfoque
Tecla Windows	Muestra el menú
Tecla de lista de menú	Muestra el mando a distancia en pantalla
Tecla Entrar	Selecciona o ejecuta el elemento resaltado
Tecla ESC	Vuelve a la pantalla anterior
Tecla F1 / F2 / F3 / F4	
Tecla F5	Inicia el botón 
Tecla F6	Muestra la pantalla fuente
Tecla F7	Inicia la Lista de canales
Tecla F8	Silencia el sonido
Tecla F9 / F10	Ajusta el volumen
Tecla F11 / F12	Cambia de canal

Cambio de la configuración del teclado

Seleccione (**MENU/123**) > **MENU** > **Sistema** > **Admin. de disp.** > **Config. del teclado** > **Opciones del teclado.**

Inténtelo

- **Idioma del teclado**

Muestra los idiomas que puede utilizar en el teclado y le permite seleccionar un idioma.

- **Tipo de teclado**

Muestra una lista de los tipos de teclado y le permite seleccionar el tipo que coincide con el idioma de teclado que ha seleccionado.



La lista de tipos de teclados varía según el idioma que haya seleccionado en [Idioma del teclado](#).

- **Cambiar idioma intr.**

Muestra una lista de teclas que puede utilizar para alternar entre idiomas y le permite seleccionar una tecla.

Control del televisor con un ratón

(MENU/123) > MENU > Sistema > Admin. de disp. > Config. del ratón **Inténtelo**

 Algunos modelos no son compatibles con los ratones USB HID.

Conexión de un ratón USB

Conecte el cable del ratón en el puerto USB del televisor.

Conexión de un ratón Bluetooth

1. Ponga el ratón Bluetooth en estado de espera.
2. Seleccione (MENU/123) > MENU > Sistema > Admin. de disp. > Config. del ratón > Agr. ratón Bluetooth. **Inténtelo**
3. Seleccione el ratón Bluetooth en la lista de resultados de búsqueda y seleccione **Emparejado y conectado**. Así se empareja el ratón Bluetooth con el televisor.

Uso del ratón

Puede utilizar un puntero para controlar el televisor de la misma manera en que utiliza un puntero en un ordenador.

- **Selección y ejecución de un elemento**
Clic con el botón izquierdo del ratón.
- **Desplazamiento del menú o la pantalla del televisor**
Desplace la rueda del ratón arriba o abajo.
- **Salida del menú o de la función del televisor**
Coloque el puntero en cualquier punto vacío de la pantalla y haga clic con el botón izquierdo del ratón.

Cambio de los botones del ratón y de la velocidad del puntero

(MENU/123) > MENU > Sistema > Admin. de disp. > Config. del ratón > Opciones del ratón **Inténtelo**

- **Botón principal**

Seleccione el botón < o > que desea utilizar para seleccionar y ejecutar elementos.

- **Veloc. puntero**

Ajuste la velocidad de movimiento del puntero.

Conexión de un controlador para juegos Bluetooth

(MENU/123) > MENU > Sistema > Admin. de disp. > Configuración de gamepad Bluetooth **Inténtelo**

Puede reproducir los juegos descargados e instalados en el servicio **Smart Hub** con un controlador para juegos Bluetooth. Seleccione **Configuración de gamepad Bluetooth** y ponga el controlador para juegos Bluetooth cerca del televisor. El televisor busca automáticamente los controladores para juegos Bluetooth disponibles. (Se recomienda DualShock@4, un controlador para juegos optimizado para PlayStation.) Después de la búsqueda, puede usar el controlador para juegos Bluetooth para jugar.



Si el televisor no encuentra el controlador para juegos Bluetooth, póngalo más cerca del televisor y seleccione **Actualizar**. Para obtener más información sobre el emparejamiento, consulte el manual de funcionamiento del controlador para juegos Bluetooth.

Introducción de texto utilizando el teclado QWERTY en pantalla

Uso de funciones adicionales

Seleccione  en la pantalla del teclado QWERTY. Están disponibles las siguientes opciones:

- **Texto recomendado**

Habilita o deshabilita la función de texto recomendado. El teclado muestra palabras recomendadas para facilitar la introducción del texto.

- **Restablecer datos de texto recomendados**

Borra las palabras recomendadas y las memorizadas si desea vaciar la lista.

- **Predecir siguiente carácter (al utilizar botones de dirección)**

Habilita o deshabilita la función de predicción de texto.

- **Idioma**

Selecciona un idioma de la lista.



Es posible que esta función no se admita según el país.

Smart Hub

(MENU/123) > MENU > Smart Hub > Abrir Smart Hub [Inténtelo](#)

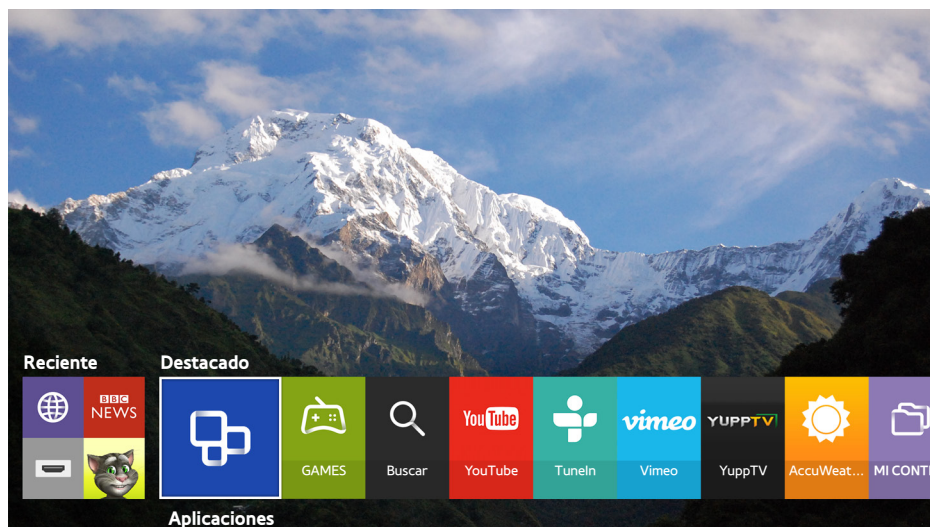

 La imagen puede variar según el modelo y la zona específicos.



Con Smart Hub puede navegar por Internet y descargar aplicaciones. También puede reproducir fotos, vídeos y archivos de música guardados en dispositivos de almacenamiento externo. Ponga un dedo sobre el botón **POINTER** para mostrar el puntero en la pantalla. Seleccione  en la parte inferior de la pantalla para iniciar **Smart Hub**.

En el mando a distancia estándar, pulse el botón  del mando a distancia.

 Para ejecutar **Smart Hub** mientras utiliza un servicio proporcionado por Smart Hub, siga la misma ruta indicada arriba.

Eliminación o anclaje de un elemento en el grupo Reciente

Para eliminar o anclar un elemento en el grupo **Reciente**, pulse el botón  del mando a distancia. Están disponibles los siguientes iconos.

- : Borra el elemento. Aunque elimine un elemento del grupo **Reciente**, no se elimina del televisor.
- : Ancle el elemento en la primera posición. Para desanclar el elemento, vuelva a seleccionar .

Inicio automático de Smart Hub

(MENU/123) > MENU > **Smart Hub** > **Configuración de inicio automático** > **Smart Hub**

Puede iniciar Smart Hub automáticamente cuando enciende el televisor.

Prueba de las conexiones de Smart Hub

(MENU/123) > MENU > **Asistencia técnica** > **Autodiagnóstico** > **Prueba de conexión de Smart Hub** **Inténtelo**

Si Smart Hub no funciona, seleccione **Prueba de conexión de Smart Hub**. La prueba de conexión diagnostica el problema revisando la conexión a Internet, su proveedor de servicios de Internet, el servidor Samsung y el servicio Aplicaciones.

- ✎ Si Smart Hub sigue dando problemas después de completar la prueba, póngase en contacto con su proveedor de servicios de Internet o con un Centro de servicio técnico de Samsung.

Uso del tutorial de Smart Hub







(MENU/123) > MENU > Asistencia técnica > Tutorial de Smart Hub

Información general del uso de Smart Hub y del servicio de Smart Hub en detalle.

Restablecimiento de Smart Hub

(MENU/123) > MENU > Smart Hub > Restablecer Smart Hub **Inténtelo**

Puede eliminar las cuentas de Samsung guardadas en el televisor, así como todo lo que está relacionado con ellas, incluidas las aplicaciones.

-  Algunos servicios de Smart Hub son de pago. Para utilizar un servicio de pago debe tener una cuenta con el proveedor de servicios o una cuenta de Samsung. Para obtener más información, consulte “Uso de Smart Hub con una Cuenta de Samsung”.
-  Para utilizar esta función el televisor debe estar conectado a Internet.
-  Algunas funciones de Smart Hub pueden no estar disponibles según el proveedor de servicios, el idioma o la zona.
-  Las interrupciones del servicio Smart Hub pueden deberse a alteraciones en el servicio de Internet.
-  Para utilizar Smart Hub, debe aceptar el acuerdo de usuario final y la política de privacidad. De lo contrario, no podrá acceder a las funciones y los servicios relacionados. Puede ver el texto completo de **Términos y política** navegando hasta (MENU/123) > MENU > Smart Hub > **Términos y política**. Si desea dejar de utilizar Smart Hub, puede cancelar el acuerdo. **Inténtelo**
-  Para ver información de ayuda acerca de Smart Hub, seleccione el botón  en la pantalla reciente.



Uso de Smart Hub con una Cuenta de Samsung

Creación de una cuenta de Samsung

(MENU/123) > MENU > Smart Hub > Cuenta de Samsung **Inténtelo**

Algunos servicios de Smart Hub son de pago. Para utilizar un servicio de pago debe tener una cuenta con el proveedor de servicios o una cuenta de Samsung.



Puede crear una cuenta de Samsung con su dirección de correo electrónico como ID.

-  Para crear una cuenta de Samsung, debe aceptar el acuerdo de usuario final y la política de privacidad de la cuenta de Samsung. De lo contrario, no podrá crear una cuenta de Samsung. Puede ver el contenido completo del acuerdo en [\(MENU/123\) > MENU > Smart Hub > Cuenta de Samsung > Términos y condiciones, Política de privacidad](#).
-  También puede crear una cuenta de Samsung en <http://content.samsung.com>. Cuando tenga la cuenta, podrá utilizar el mismo ID en el televisor y en el sitio web de Samsung.

Creación de una cuenta de Samsung

MENU > Smart Hub > Cuenta de Samsung > Crear cuenta > Crear cuenta de Samsung

Puede crear una cuenta de Samsung siguiendo las indicaciones de la pantalla. Una vez creada la cuenta de Samsung, se inicia la sesión automáticamente en esta cuenta.

-  Si desea revisar los términos y condiciones, seleccione [Ver detalles](#).
-  Si desea que su cuenta esté protegida, seleccione [Selección de imagen de perfil y entrada con contraseña \(seguridad alta\)](#) en el campo que se encuentra debajo del campo de la contraseña.
-  Si desea que el televisor acceda automáticamente a la cuenta cuando lo encienda, marque [Iniciar sesión automático](#).

Creación de una cuenta de Samsung mediante una cuenta de Facebook

(MENU/123) > MENU > Smart Hub > Cuenta de Samsung > Crear cuenta > Crear cuenta de Samsung con la cuenta de Facebook.

Introduzca su ID y su contraseña de Facebook y siga las indicaciones de la pantalla para completar la configuración de la cuenta. Una vez creada la cuenta de Samsung, se inicia la sesión automáticamente en esta cuenta.

-  Si crea una cuenta de Samsung con su cuenta de Facebook, ambas cuentas se vinculan automáticamente.

Inicio de sesión en una cuenta de Samsung

(MENU/123) > MENU > Smart Hub > Cuenta de Samsung > Conectarse

Puede iniciar sesión automáticamente en su cuenta de Samsung y usar la función Smart Hub.

Registro de su cuenta de Samsung en el televisor

Si ya tiene una cuenta de Samsung, puede registrarla en el televisor. Seleccione + > **Conectarse** en la pantalla de la cuenta de Samsung y siga las indicaciones de la pantalla.

Inicio de sesión en una cuenta de Samsung registrada y guardada en el televisor

Si registra una cuenta de Samsung, se guarda en el televisor. Para iniciar sesión en una cuenta de Samsung registrada, solo tiene que seleccionarla en el televisor

 Para cambiar el método de inicio de sesión, consulte “Cambio y agregación de información en una cuenta de Samsung”.

Vinculación de su cuenta de Samsung con cuentas de servicios externos

Puede iniciar automáticamente una sesión en las cuentas de aplicaciones vinculadas si inicia sesión en su cuenta de Samsung vinculándola a cuentas de servicios externos.

 Para utilizar **Vincular cuentas de serv.**, antes debe iniciar la sesión en su cuenta de Samsung.

Vinculación o desconexión de una cuenta de servicios

(MENU/123) > MENU > Smart Hub > Cuenta de Samsung > Vincular cuentas de serv.

- **Vinculación de una cuenta de servicio**

Seleccione una cuenta de la lista e inicie sesión en la cuenta siguiendo las indicaciones de la pantalla. La cuenta de servicio se vincula a la cuenta de Samsung.

- **Desconexión de una cuenta vinculada**

Seleccione una cuenta de la lista y desvincule la cuenta siguiendo las indicaciones de la pantalla.

Cambio y agregación de información en una cuenta de Samsung

(MENU/123) > MENU > Smart Hub > Cuenta de Samsung > Editar perfil

Puede administrar su cuenta de Samsung. Introduzca su contraseña con el teclado que se muestra en la pantalla del televisor y, a continuación, seleccione **Hecho**. Puede ejecutar las siguientes funciones en la pantalla.

 Para cambiar la información de la cuenta, debe iniciar sesión en su cuenta de Samsung.

- **Cambiar la imagen de su perfil**
- **Seleccionar un método de inicio de sesión en la cuenta de Samsung**
- **Activar o desactivar el inicio automático de sesión**
- **Introducir información básica del usuario**
- **Suscribirse al boletín electrónico de Samsung**

Eliminación de una cuenta de Samsung del televisor

(MENU/123) > MENU > Smart Hub > Cuenta de Samsung > Eliminar cuentas del TV

Puede eliminar del televisor la información de una cuenta de Samsung y la contraseña. La información de todas las cuentas externas vinculadas a la cuenta también se elimina del televisor.



 Para eliminar la información de la cuenta, debe iniciar sesión en su cuenta de Samsung.

Uso del servicio GAMES

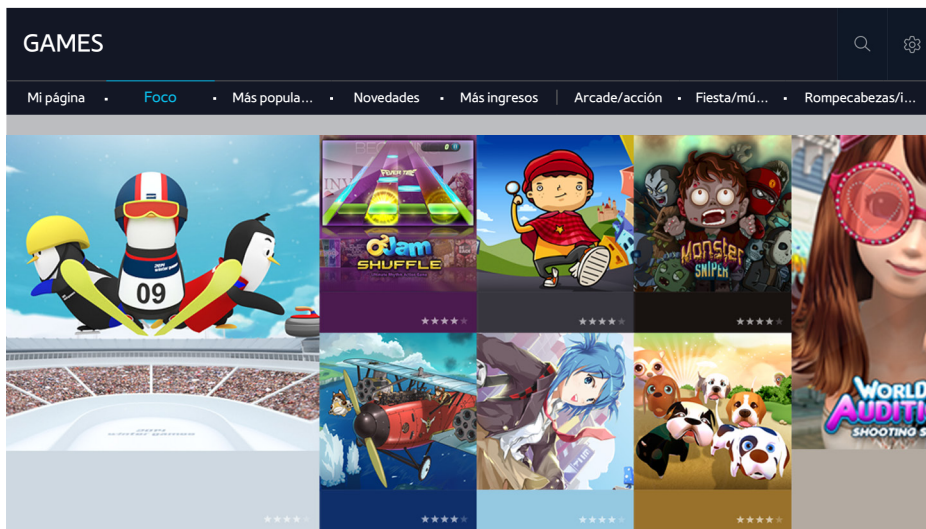
 > Destacado > GAMES



Puede descargar y reproducir las aplicaciones de juegos optimizadas para el televisor. Seleccione una categoría en la parte superior de la pantalla. Puede instalar y ejecutar las aplicaciones ordenadas por género. También puede administrar las aplicaciones de juegos descargadas en [Mi página](#).

-  La imagen puede variar según el modelo y la zona específicos.
-  Para utilizar esta función el televisor debe estar conectado a Internet.
-  Esta función solo está disponible en algunos modelos de unas zonas geográficas específicas.

Administración de juegos con el menú de opciones emergente

Mueva el enfoque hasta un juego y mantenga pulsado el botón Entrar. Puede utilizar las siguientes funciones.

- **Descargar/Borrar**
- **Ver detalles**
- **Actualizar**

 El menú emergente puede variar según el juego que haya seleccionado.





Visualización de la pantalla de información detallada

Mueva el enfoque hasta un juego y pulse el botón Entrar o **POINTER**. También puede seleccionar la función Ver detalles. Consulte más arriba.

Instalación y ejecución de un juego

Instalación de juegos

Seleccione el juego que desea instalar y mantenga pulsado el botón Entrar. Seleccione **Descargar** en la ventana del menú contextual o instale el juego en la pantalla de información detallada del juego.

-  Para obtener información sobre los dispositivos de juego que son compatibles con el juego descargado, seleccione **GAMES > Opciones > Guía controlador del juego**.
-  Cuando la memoria interna del televisor no sea suficiente, puede instalar un juego en un dispositivo USB.
-  Puede reproducir un juego instalado en un dispositivo USB solo si este está conectado al televisor. Si el dispositivo USB se desconecta durante la reproducción del juego, este se cierra.
-  No puede reproducir el juego instalado en el dispositivo USB en un PC ni en otro televisor.

Inicio de un juego instalado

Para ejecutar un juego, debe iniciar sesión en su cuenta de Samsung. En primer lugar seleccione un juego en **GAMES > Mi página** de la pantalla **GAMES**. Aparece la pantalla de información detallada sobre el juego seleccionado. Seleccione **Reprod..** Se inicia el juego.

Administración de juegos descargados o adquiridos

Seleccione **Mi página** en el servicio **GAMES**.

Actualización de un juego

Seleccione **Mi página > Opciones > Actualizar Mis juegos**. Puede actualizar los juegos que tiene instalados en el televisor.

Edición de un alias

1. Seleccione  en la pantalla del servicio **GAMES** y, a continuación, seleccione **Editar alias**.
2. Introduzca su alias con el teclado en pantalla y seleccione **Hecho**.

 Su alias se muestra en la pantalla **Mi página**.

Habilitación de la actualización automática de juegos

(MENU/123) > MENU > Smart Hub > Actualización automática de aplicaciones y juegos o Actualización automática de aplicaciones

Para actualizar los juegos automáticamente, configure **Actualización automática de aplicaciones y juegos** o **Actualización automática de aplicaciones** como **Activado**. Los juegos se actualizarán automáticamente cuando haya una actualización disponible.

 El nombre real puede variar según la zona geográfica específica.

Eliminación de un juego

1. Seleccione  en la pantalla **Mi página** y, a continuación, seleccione **Eliminar Mis juegos**.
2. Seleccione el juego que desea eliminar y pulse el botón Entrar. Para seleccionar todos los juegos, seleccione **Seleccionar todos**.

 Puede eliminar un juego manteniendo pulsado el botón Entrar con el juego seleccionado.

3. Una vez hecha la selección, seleccione **Borrar**.

Calificación de un juego

Puede calificar un juego en la pantalla de información detallada.

 Esta función solo está disponible cuando el juego solo está instalado en el televisor.

Registro de un cupón

Introduzca el número del cupón en la pantalla **Mi página** para registrarlo.

Uso del servicio Aplicaciones

 > Destacado > Aplicaciones

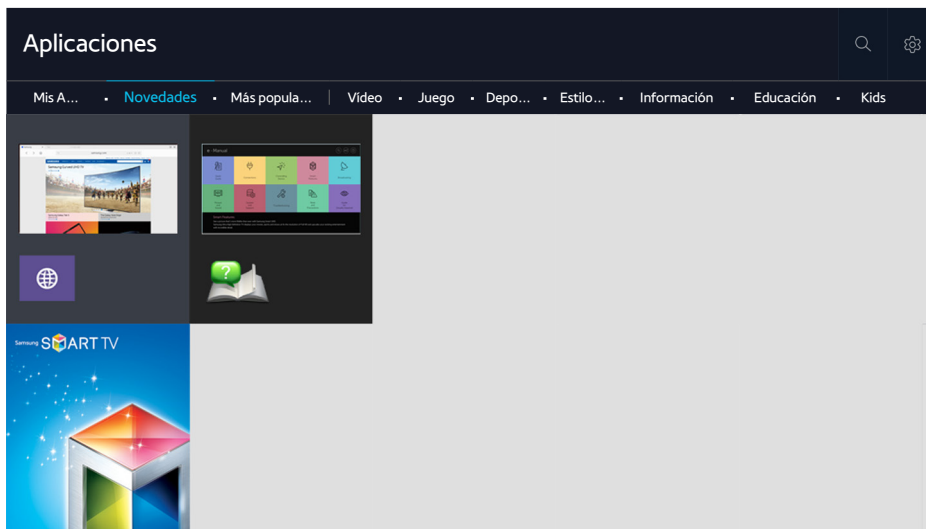

 La imagen puede variar según el modelo y la zona específicos.

Puede disponer de una amplia gama de contenidos que incluyen noticias, deportes, meteorología y juegos instalando las aplicaciones correspondientes en el televisor. Puede descargar las aplicaciones desde Smart Hub. Seleccione una categoría en la parte superior de la pantalla. Puede instalar y ejecutar las aplicaciones ordenadas por género, como **Novedades**, **Más populares**.

 Para utilizar esta función el televisor debe estar conectado a Internet.

 Cuando se inicia Smart Hub por primera vez, las aplicaciones predeterminadas se instalan automáticamente. Las aplicaciones predeterminadas pueden variar según la región.

Administración de aplicaciones descargadas con el menú emergente de opciones

Mueva el enfoque hasta una aplicación y, a continuación, mantenga pulsado el botón Entrar. Puede utilizar las siguientes funciones.





- **Borrar**
- **Detalles**
- **Reinstalar**

 El menú emergente puede variar según las aplicaciones.

Instalación de una aplicación



Instalación rápida de una aplicación

1. Seleccione una categoría en la pantalla **Aplicaciones**.
2. Mueva el enfoque hasta una aplicación y, a continuación, mantenga pulsado el botón Entrar. Aparece el menú contextual.
3. Seleccione **Descargar**. La aplicación seleccionada se instala en el televisor.

-  Puede ver las aplicaciones instaladas en la pantalla **Aplicaciones**.
-  También puede instalar la aplicación desde la pantalla de información detallada.
-  Cuando la memoria interna del televisor no es suficiente, puede instalar una aplicación en un dispositivo USB.
-  Puede ejecutar una aplicación instalada en un dispositivo USB solo si este está conectado al televisor. Si el dispositivo USB se desconecta mientras se está ejecutando la aplicación, esta se cierra.
-  No puede ejecutar la aplicación instalada en el dispositivo USB en un PC ni en otro televisor.

Inicio de una aplicación

Puede iniciar una aplicación seleccionándola en la pantalla **Aplicaciones**. Los iconos siguientes aparecen en las aplicaciones seleccionadas e indican lo siguiente:

-  : La aplicación está instalada en un dispositivo USB.
-  : La aplicación tiene una contraseña.
-  : La aplicación está instalada.

Habilitación de la actualización automática de aplicaciones

(MENU/123) > MENU > Smart Hub > Actualización automática de aplicaciones y juegos o Actualización automática de aplicaciones

Para actualizar los juegos automáticamente, configure **Actualización automática de aplicaciones y juegos** o **Actualización automática de aplicaciones** como **Activado**. Los juegos se actualizarán automáticamente cuando haya una actualización disponible.

-  El nombre real puede variar según la zona geográfica específica.

Eliminación de una aplicación del televisor

Seleccione la aplicación que desea borrar en la pantalla **Aplicaciones** y mantenga pulsado el botón Entrar para confirmar. Si desea borrar varias aplicaciones, seleccione las aplicaciones que desea borrar, seleccione **Opciones** en la parte superior de la pantalla y, a continuación, seleccione **Eliminar Mis Apps**.

 Al eliminar una aplicación, asegúrese de que los datos relacionados también se eliminen.

Bloqueo y desbloqueo de aplicaciones

Seleccione **Opciones** > **Bloquear/desbloquear Mis Apps** en la pantalla **Aplicaciones**. Aparece la pantalla de introducción de la contraseña. Introduzca la contraseña, seleccione las aplicaciones que desea bloquear o desbloquear y, a continuación, seleccione **Guardar**. Todas las aplicaciones seleccionadas se bloquean o desbloquean.

Actualización de aplicaciones

Seleccione **Opciones** > **Actualizar apps** en la pantalla **Aplicaciones**. El televisor busca las actualizaciones de las aplicaciones y las muestra en una lista. Después de la búsqueda, puede actualizar algunas o todas las aplicaciones.

Reordenación de aplicaciones

Seleccione **Opciones** en la pantalla **Aplicaciones** y, a continuación, seleccione **Ordenar por** para ordenar las aplicaciones por fecha, hora u otros.

Calificación de aplicaciones adquiridas

Puede establecer la puntuación de estrellas mediante el botón < o > en la pantalla de información detallada.

Uso de otras funciones de la aplicación

(MENU/123) > MENU > Smart Hub > Configuración de inicio automático > Apps ligadas a canales y teletipo

Puede configurar funciones adicionales de la aplicación.

Uso de aplicaciones vinculadas a canales

Mientras ve la televisión puede recibir información de los programas y de otros servicios relevantes utilizando una aplicación instalada en el televisor y vinculada a un canal específico.

 Esta función solo está disponible cuando el televisor tiene instalada una aplicación que admite **Apps ligadas a canales y teletipo**.

Uso del e-Manual

Inicio del e-Manual.

(MENU/123) > MENU > Asistencia técnica > e-Manual

Puede ver el e-Manual incorporado que incluye información acerca de las funciones principales del televisor. Pulse el botón **MENU/123** del Samsung Smart Control y seleccione **e-Manual**. En el mando a distancia estándar, pulse el botón **E-MANUAL**.

1. Seleccione una categoría en la pantalla **e-Manual**. La lista de la categoría seleccionada aparece en la pantalla.
2. Seleccione un elemento de la lista. Aparece el tema correspondiente del e-manual.

 Otra opción es descargar una copia del e-Manual desde el sitio web de Samsung.

 Las palabras en azul (por ejemplo, **Modo imagen**) indican un elemento de menú.

Las flechas del navegador de menús indican la ruta del menú. Por ejemplo, (MENU/123) > MENU > **Imagen** > **Modo imagen** significa que debe pulsar el botón **MENU/123** del Samsung Smart Control y, a continuación, seleccionar los elementos que se muestran en pantalla, **Menú**, **Imagen** y **Modo imagen** secuencialmente.

Uso de los botones del e-Manual

 (**Buscar**): Accede a la pantalla de búsqueda. Introduzca el término que desea buscar y seleccione **Hecho**. Seleccione un elemento de los resultados de búsqueda para cargar la página correspondiente.

 (**Índice**): Accede a la pantalla del índice. Seleccione un tema de la lista para ir a la página correspondiente.

 (**Página abierta**): Muestra una lista de páginas leídas previamente. Seleccione una página. El e-Manual salta a la página seleccionada.

Acceso a la pantalla del menú asociado desde la página de un tema del e-Manual.

 (**Inténtelo**): Permite acceder al elemento de menú correspondiente y probar la función directamente.

 (**Vínculo**): Permite acceder a la página de referencia correspondiente.

 Desde algunas pantallas de menú no se puede acceder al e-Manual.

Actualización del e-Manual a la última versión

Puede actualizar el e-Manual del mismo modo que actualiza las aplicaciones.

Uso del explorador web

Puede navegar por Internet en el televisor de la misma manera que lo haría en un PC, aunque esté viendo un programa de televisión mediante PIP (imagen en imagen). Seleccione **Ayuda** para ver información sobre el explorador web de Internet.

 Para que la navegación resulte más cómoda, utilice un teclado y un ratón.

 La página del explorador puede ser diferente de la de un PC.

Preferencias de exploración

Seleccione  > **Config.**. Configure los ajustes de exploración de acuerdo con sus necesidades.

- **General**

Ocultar las barras de menú automáticamente después de un periodo de inactividad, o restablece todos los ajustes del usuario.

 Los marcadores y los historiales de exploración no se restablecen.

- **Página inicio**

Establece la página de inicio cuando inicia el explorador web.

- **Motor de búsqueda**

Busca la información que ha introducido y le muestra las páginas web encontradas.

- **Privacidad y seguridad**

Evita que acceda a páginas web inapropiadas o establece que no se guarde el historial de exploración.

- **Páginas bloqueadas**

Bloquea o desbloquea páginas. Puede administrar la lista de las páginas que desea bloquear.

- **Páginas aprobadas**

Limita el uso solo a las páginas que ha aprobado. Para usar esta función, debe establecer una contraseña. Puede añadir o eliminar las páginas aprobadas.

- **Codificación**

Permite configurar la codificación como **Automático** o seleccionar un método de codificación de la lista.

- **Acerca de**

Muestra la versión actual del explorador web.

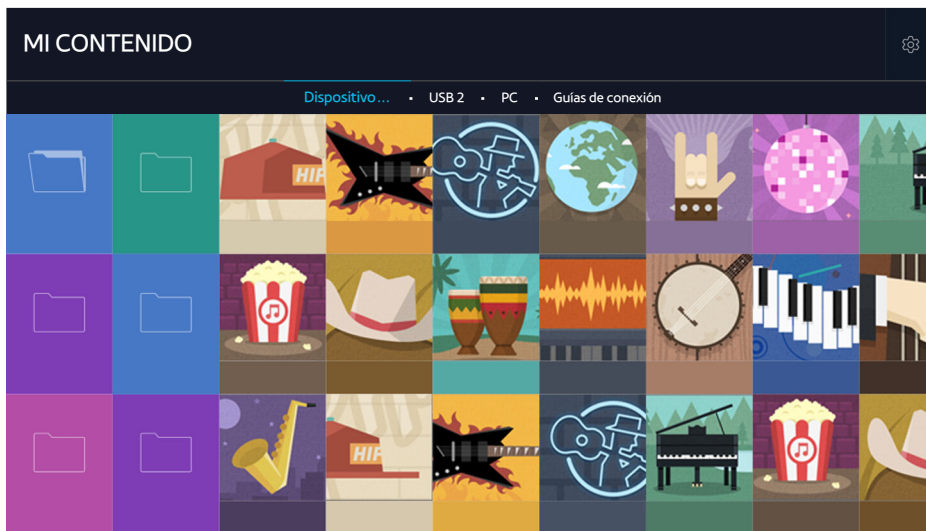

Uso del servicio MI CONTENIDO

> Destacado > MI CONTENIDO **Inténtelo**





 La imagen puede variar según el modelo y la zona específicos.

Puede reproducir en el televisor los contenidos multimedia guardados en dispositivos de almacenamiento, como un dispositivo USB, un dispositivo móvil y una cámara. Cuando conecta un dispositivo de almacenamiento al televisor, este muestra una pestaña con el nombre del dispositivo conectado. Seleccione la pestaña para confirmar el contenido guardado en el dispositivo de almacenamiento.

-  No puede reproducir contenido multimedia si el televisor no admite el contenido o el dispositivo de almacenamiento. Para obtener más información, consulte “Lea antes de reproducir archivos de fotos, vídeo o música”.
-  Haga una copia de seguridad de los archivos importantes antes de conectar un dispositivo USB. Samsung no se hace responsable de los archivos dañados o perdidos.

Lea antes de reproducir contenido multimedia

-  Para conectar el televisor a un ordenador, consulte “Conexión de un ordenador”.
-  Para conectar el televisor a un dispositivo móvil, consulte “Conexión de un dispositivo móvil”.
-  Para conectar el televisor a un dispositivo USB o de almacenamiento externo, conecte el dispositivo al puerto USB del televisor.

Reproducción de contenido multimedia de un ordenador o un dispositivo móvil

 Antes de conectarse a un ordenador o un dispositivo móvil, configure la red.

Reproducción de contenido multimedia guardado en un ordenador o un dispositivo móvil

 > **Destacado** > **MI CONTENIDO**

Para reproducir en el televisor el contenido multimedia de un ordenador o un dispositivo móvil, debe permitir la conexión del televisor con el ordenador o el dispositivo móvil.

1. Conecte un ordenador o un dispositivo móvil. El televisor muestra el nombre del dispositivo y la lista de contenidos multimedia que contiene.
2. Seleccione en la lista el contenido multimedia que desea reproducir. El contenido multimedia seleccionado se reproduce.
3. Para detener la reproducción del contenido multimedia, pulse el botón  o el botón **RETURN**.

 Otra opción es ir al contenido multimedia que desea reproducir y pulsar el botón  para reproducir el contenido.

 Para conectar un ordenador a través de su red doméstica, consulte “Conexión de un ordenador”.

 Para conectar un dispositivo móvil a través de Smart View 2.0, consulte “Conexión de un dispositivo móvil”.

 El contenido compartido por un ordenador o un dispositivo móvil quizás no se reproduzca según el tipo de codificación y el formato de archivo del contenido.

 Es posible que el contenido no se reproduzca correctamente según el estado de la red. En este caso, transfiera el contenido a un dispositivo de almacenamiento USB y reproduzca desde el dispositivo.

Reproducción de contenido multimedia guardado en un dispositivo USB

1. Seleccione el nombre de un dispositivo USB en la pantalla **MI CONTENIDO**. El televisor muestra una lista de miniaturas de los contenidos multimedia guardados en el dispositivo USB.
2. Seleccione en la lista el contenido multimedia que desea reproducir. El contenido multimedia seleccionado se reproduce.
3. Para detener la reproducción del contenido multimedia, pulse el botón  o el botón **RETURN**.

 Alternativamente, si selecciona un dispositivo USB en la pantalla **Fuente** el televisor salta automáticamente a la pantalla **MI CONTENIDO**.

Extracción segura de un dispositivo USB

1. Pulse el botón **SOURCE**. Aparece la pantalla Fuente.
2. Mueva el enfoque hasta el dispositivo USB que desea extraer y pulse el botón **▼**.
3. Seleccione **Eliminar dispositivo USB** en la lista.

Botones y funciones disponibles cuando se ven fotos

Pulse el botón Entrar mientras ve fotos para mostrar las opciones disponibles. También puede ver las miniaturas de las fotos guardadas en el televisor mientras ve fotos. Las opciones desaparecen cuando se pulsa el botón **RETURN**.

- **Pausa / Reprod.**

Permite iniciar o detener la presentación. Utilizando la presentación puede reproducir todas las fotos de una carpeta una por una.



- **Anterior / Siguiente**

Permite ver la foto anterior o la foto siguiente.

- **Pausar BGM / Reproducir BGM**

Pone la música de fondo en pausa o la reanuda.

- **Opciones**

Función	Descripción
Velocidad presentación	Establece la velocidad de la presentación de diapositivas.
Efecto presentación	Aplica efectos de transición a la presentación.
Aplicar zoom y girar	Acerca hasta 4 veces. Gira la foto.
Música de fondo	Reproduce música de fondo mientras el televisor muestra fotos.  Los archivos de música deben estar guardados en el mismo dispositivo USB que el archivo de fotos.  Cuando se reproduce música de fondo, aparece el icono de música en la pantalla. Con el icono de música puede hacer una pausa en el archivo de música que se está reproduciendo o reproducir otro archivo de música.
Modo de sonido	Cambia la configuración del modo de sonido.  Este modo solo se admite cuando se reproduce música de fondo.
Lista de altavoces	Le permite controlar las funciones relacionadas con los altavoces, como seleccionar el altavoz de reproducción de la música de fondo, cambiar la configuración de cada altavoz o ajustar la sonoridad y la riqueza del sonido procedente de los altavoces.
Modo imagen	Cambia la configuración del modo de imagen.
Información	Muestra información detallada sobre la foto actual.

Botones y funciones disponibles cuando se ven vídeos

Pulse el botón Entrar mientras ve vídeos para mostrar las opciones disponibles. Se muestran imágenes previas de los fotogramas en los mismos intervalos de tiempo para que pueda desplazarse más fácilmente hasta un fotograma específico. Las opciones desaparecen cuando se pulsa el botón **RETURN**.

- **Pausa / Reprod.**

Hace una pausa o reproduce el vídeo. Puede usar las siguientes funciones cuando el vídeo está en pausa. Con el vídeo en pausa, el televisor no reproduce el audio.

- **Paso:** Explora fotograma a fotograma el vídeo puesto en pausa pulsando el botón **⏏**.
- **Reproducción lenta:** Reproduce el vídeo a una velocidad lenta (1/8, 1/4, 1/2) pulsando el botón **⏮**.

- **Rebobinar / Rebobinar adelante**

Rebobina o hace avanzar rápidamente el vídeo. Para aumentar hasta 3 veces la velocidad de rebobinado o avance rápido normal, seleccione el botón repetidamente. Para restablecer la velocidad normal de reproducción, pulse el botón **▶**.

- **Anterior / Siguiente**

Reproduce el vídeo anterior o el siguiente Pulse el botón **⏮** dos veces para reproducir el vídeo anterior. Pulse el botón **⏮** una vez para iniciar el vídeo actual desde el principio.

Pulse el botón **⏭** para reproducir el vídeo siguiente.

- **Repetir**

Reproduce repetidamente el archivo actual o reproduce repetidamente todos los archivos de la misma carpeta.

- **Opciones**



Función	Descripción
Tamaño de imagen	Cambia el tamaño de la pantalla. Los tamaños de imagen admitidos varían según el vídeo.
Subtítulos	Le permite controlar las funciones relacionadas con los subtítulos, como seleccionar el idioma, cambiar el tamaño de la fuente o ajustar la sincronización de los subtítulos.
Girar	Gira el vídeo.
Modo imagen	Cambia la configuración del modo de imagen.
Modo de sonido	Permite cambiar la configuración del modo de sonido.
Lista de altavoces	Le permite controlar las funciones relacionadas con los altavoces, como cambiar la configuración de cada altavoz o ajustar la sonoridad y la riqueza del sonido procedente de los altavoces.
Idioma de audio	Selecciona un idioma de audio. Esta opción solo está disponible cuando el vídeo admite sonido multipista.
Información	Muestra información detallada sobre el vídeo.

Botones y funciones disponibles mientras se reproduce música

- **Pausa / Reprod.**

Pone la música en pausa o la reanuda.

- **Anterior / Siguiente**

Reproduce el archivo de música anterior o el siguiente. Pulse el botón  dos veces para reproducir el archivo de música anterior. Pulse el botón  una vez para iniciar el archivo de música actual desde el principio.

Pulse el botón  para reproducir el archivo de música siguiente.

- **Repetir**

Reproduce repetidamente el archivo de música actual o reproduce repetidamente todos los archivos de la misma carpeta.

- **Aleatorio**

Reproduce los archivos de música aleatoriamente.

- **Lista de altavoces**







Le permite controlar las funciones relacionadas con los altavoces, como cambiar la configuración de cada altavoz o ajustar la sonoridad y la riqueza del sonido procedente de los altavoces.

- **Imagen desact.**

Reproduce los archivos de música solo con la pantalla apagada.



Música con calidad HD

Puede escuchar música HD con la calidad HD original. Vaya al servicio **MI CONTENIDO** y seleccione el archivo de música que desea reproducir en calidad HD.

-  Configure **Audio de HD** ((**MENU/123**) > **MENU** > **Sonido** > **Ajustes adicionales** > **Audio de HD**) como **Activado** antes de reproducir formato de audio HD.
-  Cuando un archivo de música admite el formato de audio HD, el icono de HD aparece en la lista.
-  Seleccione el archivo de música y, a continuación, seleccione ► para reproducirlo.
-  Cuando se configura el modo **Audio de HD** como **Desactivado** durante la reproducción, el siguiente archivo de música se reproduce con señales de audio estándar.
-  Las señales de audio estándar son muestreadas a 48 kHz mientras que las señales de audio HD lo son a 96 kHz.
-  Algunos receptores S/PDIF no son compatibles. En estos receptores incompatibles, desactive el modo **Audio de HD** y utilice el modo de audio normal.
-  Algunos reproductores de audio externos conectados a través de HDMI, Bluetooth o redes Wi-Fi no pueden reproducir las señales de audio HD.

Funciones de la pantalla de la lista de contenidos multimedia

Puede usar las siguientes funciones en la pantalla de la lista de contenidos multimedia de un dispositivo de almacenamiento.

- **Filtrar por**
Filtra los contenidos multimedia para mostrarle el tipo de medio que desea.
- **Ordenar por**
Ordena la lista de contenidos. Los métodos de ordenación cambian según el tipo de contenido que haya seleccionado.
 -  Esta función no está disponible cuando **Filtrar por** está configurado como **Todo**.
- **Borrar**
Elimina el contenido multimedia seleccionado de la lista de contenidos multimedia.
 -  Esta función solo está disponible cuando **Filtro** está configurado como **Grabado**.
- **Reprod. selec.**
Reproduce el contenido multimedia seleccionado en la lista de contenidos multimedia.
 -  Esta función no está disponible cuando **Filtrar por** está configurado como **Todo**.

Uso del servicio NewsON

 > Destacado > NewsON

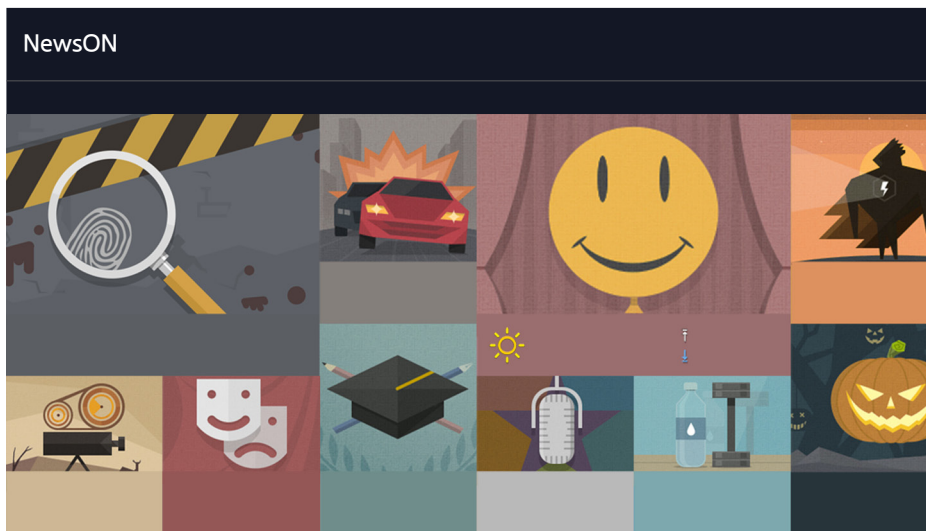

 La imagen puede variar según el modelo y la zona específicos.

Puede encontrar información diaria sobre una gran variedad de temas de una manera inteligente y cómoda, actualizada en tiempo real. **NewsON** le proporciona los últimos titulares, las noticias más importantes, temas populares y previsiones meteorológicas.

 Para utilizar esta función el televisor debe estar conectado a Internet.

 La imagen puede variar según el modelo.

 Esta función solo está disponible en algunos modelos de unas zonas geográficas específicas.

Noticias

Seleccione un artículo en la pantalla. El artículo seleccionado se mostrará con detalle en la pantalla. Los artículos se actualizan en tiempo real.

Información meteorológica

Seleccione un elemento relacionado con el clima en la pantalla. El elemento seleccionado se mostrará con detalle.

 Se proporciona información meteorológica de las principales ciudades de su país.

Control del televisor con la voz

MENU/123 > Reconocimiento de voz

 Esta función solo se admite en los modelos de la serie S9.

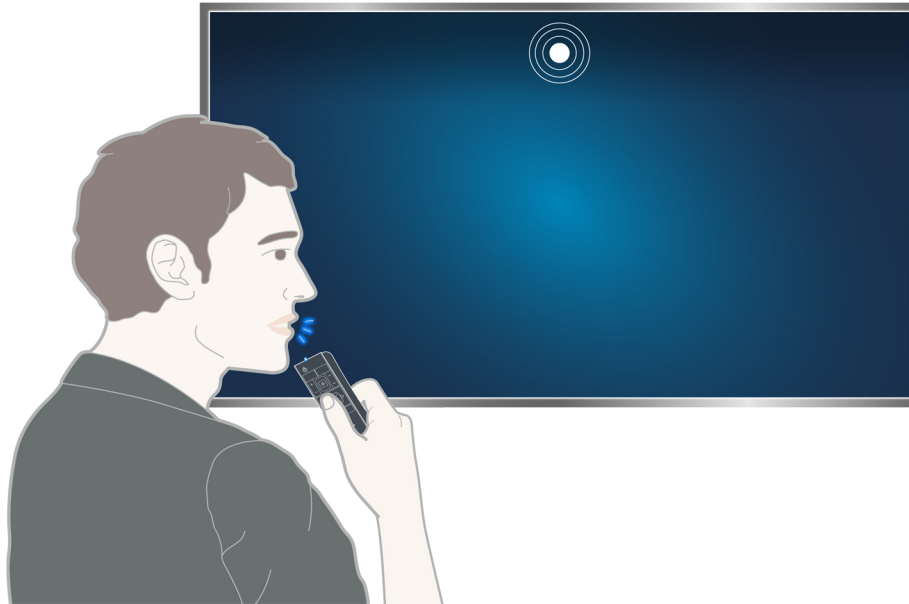

 Cuando ejecuta el reconocimiento de voz, aparece la Guía de usuario del reconocimiento de voz en la parte superior de la pantalla. Esta Guía varía según el idioma admitido por el reconocimiento de voz.

Puede ejecutar el reconocimiento de voz en el modo de reconocimiento a corta distancia que utiliza el micrófono incorporado en el Samsung Smart Control:

- Pulse el botón **MENU/123** y seleccione **Reconocimiento de voz**.
- Mantenga pulsado el botón **MENU/123**.

 Mantenga pulsado el botón **MENU/123** y diga el comando a una distancia de 10 a 15 cm del micrófono del Samsung Smart Control. El volumen óptimo para los comandos de voz es entre 75 dB y 80 dB.

Lea antes de usar el reconocimiento de voz

(MENU/123) > MENU > Sistema > Reconocimiento de voz **Inténtelo**

Puede acceder y seleccionar algunas opciones y funciones del menú mediante comandos de voz. Para que el reconocimiento de voz sea más efectivo, hable despacio y claro en el idioma que haya especificado en la opción (MENU/123) > MENU > Sistema > Reconocimiento de voz > Idioma.

 Para obtener más información sobre el reconocimiento de voz, consulte “Lea antes de reproducir archivos de fotos, vídeo o música”.

Conceptos básicos sobre el reconocimiento de voz

- **Ver todos los comandos de voz:**

Pulse el botón  del Samsung Smart Control para ver una lista completa de los comandos de voz por categoría. Como alternativa, diga “Ayuda”.

- **Desactivar el reconocimiento de voz**

Diga “Cerrar” o pulse el botón **RETURN** para desactivar el reconocimiento de voz.

 El televisor solo reconoce los comandos de voz predefinidos. Estos comandos de voz pueden diferir de los indicados en el manual según la versión del televisor.

Cambio del idioma del reconocimiento de voz

(MENU/123) > MENU > Sistema > Reconocimiento de voz > Idioma **Inténtelo**

Puede seleccionar el idioma que desea usar con la función Reconocimiento de voz.

 El reconocimiento de voz interactivo no está disponible en algunos idiomas. Si el idioma seleccionado no está disponible, seleccione otro idioma.

Uso del reconocimiento de voz imperativo

1. Mantenga pulsado el botón **MENU/123** del Samsung Smart Control. Cuando vea el icono del micrófono en la pantalla podrá utilizar la función **Reconocimiento de voz**.
2. Diga un comando. Puede usar la función de reconocimiento de voz para controlar el televisor mientras ve un programa de televisión u otros vídeos.

Uso del reconocimiento de voz interactivo a una distancia corta

Puede configurar la programación de una visualización, acceder a los VOD (vídeos a la carta), buscar e iniciar aplicaciones y ejecutar otras funciones mediante unos comandos de voz especificados sin necesidad de tener que recordar comandos o palabras clave específicos.

Active el **Interacción de voz** y diga un comando. Vea los siguientes ejemplos:

- **Cuando desea buscar un contenido específico:**

"*** (Título)" / "Encontrar *** (Título)"

- **Cuando desea conocer una información específica:**

"el tiempo *** (colocar el nombre)" / "bolsa de *** (empresa)"

- **Cuando utiliza la función del televisor:**

"Programa la visualización de *** "

 Es posible que algunas de las frases anteriores no se admitan según el país.

Control del televisor mediante gestos (Control de mov.)

(MENU/123) > MENU > Sistema > Control de mov. **Inténtelo**

El control de movimiento no está disponible.

- Cuando utiliza el Samsung Smart Control o un ratón



Esta función solo se admite en los modelos de la serie S9.



Esta función no la admiten algunas aplicaciones.



Para obtener más información, consulte “Lea antes de reproducir archivos de fotos, vídeo o música”.

⚠ Para utilizar esta función, el televisor debe estar conectado a la cámara opcional del televisor. La cámara opcional del televisor se debe conectar al puerto USB exclusivo de la parte posterior del televisor. Otros puertos USB no admiten la cámara del televisor o el Control de mov..

Prueba de la iluminación ambiental con la cámara del televisor

(MENU/123) > MENU > Sistema > Control de mov. > Prueba del entorno del control de mov. **Inténtelo**

Ejecute esta prueba antes de utilizar el control de movimiento para asegurar una funcionalidad correcta.

1. Sitúese de pie a una distancia de 1,5 a 3,5 m de la pantalla del televisor. Inicie **Prueba del entorno del control de mov.** y, a continuación, seleccione **Empezar**.



Si se refleja la luz en la pantalla del televisor o hay objetos en movimiento en el fondo, es posible que el televisor no reconozca el movimiento de la mano.

2. Mire hacia la cámara del televisor y siga las indicaciones de la pantalla.

Comprobación de la iluminación y del ruido ambiental



(MENU/123) > MENU > Asistencia técnica > Autodiagnóstico > Comprob. entorno control de voz y movim. o Comprobar entorno del control de movim.

Puede probar los niveles de ruido e iluminación ambiental alrededor de la cámara y del micrófono del televisor para asegurar que son adecuados para utilizar el control de voz y de movimiento.

Activación del control de movimiento

(MENU/123) > MENU > Sistema > Control de mov. > Control de mov. **Inténtelo**

Colóquese frente a la cámara del televisor. Baje la mano hasta una posición cómoda. Levante la mano con el dedo índice completamente extendido hacia arriba y, a continuación, mueva la mano lentamente hacia la izquierda o la derecha. Cuando la cámara del televisor reconoce la mano, se activa el control de movimiento y aparecen un puntero y los iconos de control de movimiento en la pantalla.

-  Para desactivar el control de movimiento, aparte la mano del campo de visión de la cámara del televisor. Para reactivarlo, mueva la mano hacia la cámara del televisor antes de 3 segundos.
-  El control de movimiento puede desactivarse si el dedo índice no está completamente extendido o lo mueve demasiado rápido.

Conceptos básicos sobre el control de movimiento

Las acciones siguientes están disponibles:

Movimiento del puntero

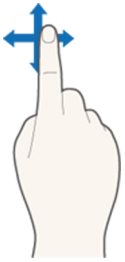

Mueva la mano para que el puntero siga el mismo movimiento.

Selección de un elemento



Doble el dedo índice hacia abajo y luego levántelo para seleccionar elementos. Puede seleccionar un menú del televisor o ejecutar una función. Mantener el dedo índice bajado equivale a mantener pulsado un botón del mando a distancia.

Vuelta al menú anterior



Haga un círculo con la mano en sentido contrario al de las agujas del reloj para volver al menú anterior.

Visualización del menú contextual / Visualización de información de la emisión



Doble el dedo índice durante 1 segundo y levántelo. Esta acción muestra el menú contextual./ Mientras está viendo una emisión, doble el dedo índice durante 1 segundo y luego levántelo en dirección a cualquier punto vacío de la pantalla. Puede ver la información de la emisión guardada automáticamente para todos los canales.

Mostrar y ocultar la guía de movimientos animados

(MENU/123) > MENU > Sistema > Control de mov. > Guía de movimientos animados **Inténtelo**

Puede mostrar una guía animada cuando el control de movimiento está activado.

 Cuando ejecuta una aplicación usando el control de movimiento por primera vez, aparece la guía animada.

Ajuste de la velocidad del puntero

(MENU/123) > MENU > Sistema > Control de mov. > Veloc. puntero **Inténtelo**

Seleccione un puntero y ajuste su velocidad.

Cambio del diseño de la pantalla del control de movimiento

Visualización de las pantallas de control de movimiento mientras ve una emisión

Puede mostrar los siguientes iconos en la pantalla activando el control de movimiento mientras ve la televisión. Seleccione un icono para ejecutar la acción o función asociada. La pantalla del modo de control de dirección se muestra cuando se configura **Control de mov.** como **Activado**. A continuación, cuando selecciona el punto del centro del icono , el televisor muestra la pantalla del modo de puntero por movimiento, como se muestra en las figuras siguientes.



Modo de control de dirección







Modo de puntero por movimiento

- **Modo de control de dirección**



Si ejecuta el control de movimiento por primera vez levantando la mano mientras ve una emisión, aparece la pantalla del modo de control de dirección. La pantalla contiene el icono de control de dirección.

- **Modo de puntero por movimiento**

Dirija el dedo índice hacia el centro del icono de control de dirección y doble el dedo índice. Aparecen los cuatro iconos que le permiten ejecutar las funciones principales del televisor. Para pasar a la pantalla del modo de control de dirección, aparte la mano de la pantalla y levante el dedo índice apuntando a la pantalla.

Icono	Descripción
	Seleccione + y - para ajustar el volumen. Seleccione ^ y v para cambiar el canal actual. Seleccione el punto del centro de este icono para pasar a la pantalla del modo de puntero por movimiento.
	Permite ajustar el volumen o seleccionar los altavoces que desea utilizar.
	Muestra la lista de canales o información sobre el programa que se está emitiendo.
	Inicia Smart Hub .
	Muestra el mando a distancia en pantalla.

Visualización del icono de control de dirección mientras no se ve una emisión

Para mostrar el icono del control de dirección cuando no ve ninguna emisión, vaya al centro de la parte superior de la pantalla y doble el dedo índice. Cuando aparezca el icono de control de dirección, mueva el enfoque hacia  o , a continuación, doble el dedo índice para mostrar el mando a distancia en pantalla o iniciar **Smart Hub**. El icono de control de dirección desaparece cuando no hay ninguna acción del usuario durante 5 segundos o más.

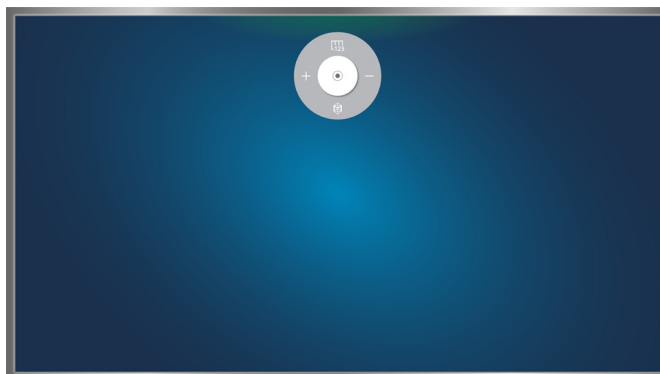

Visualización del icono de control de dirección oculto mientras se usan distintos servicios cuando no se ve ninguna emisión

Visión rápida de la información de emisiones digitales

Uso de la Guía

(MENU/123) > MENU > Emisión > Guía **Inténtelo** **Inténtelo**

En la Guía puede obtener una visión general de la oferta de programas de los canales digitales.

Puede moverse por la Guía en saltos de 24 horas en cada dirección pulsando el botón ◀◀◀▶▶▶.

Puede seleccionar los botones que aparecen en la parte inferior de la pantalla con el botón **POINTER** del Samsung Smart Control.

 La **Guía** solo informa de los canales digitales. Los canales analógicos no se admiten.

 Para ver la Guía, antes debe configurar el reloj del televisor ((MENU/123) > MENU > Sistema > Hora > Reloj).

Para acceder a las funciones de la Guía después de iniciarla, mantenga pulsado el botón Entrar del mando a distancia. Aparece una ventana emergente con las siguientes funciones.

- **Filtro por canales**

Filtra los canales de la pantalla **Guía** según el filtro seleccionado.

- **Gestor programación**

Muestra el gestor de programación.

 Para obtener más información sobre el gestor de programación, consulte “Configuración de Programar visualización”.

- **Editar canales favoritos**

Permite establecer un canal seleccionado en la **Guía** como favorito.

- **Ver detalles**

Muestra información detallada sobre el programa seleccionado. La información del programa puede variar según la señal de emisión y es posible que no esté disponible en algunos programas.

- Seleccione el programa actual de otro canal y, a continuación, **Ver detalles** para **Ver** o **Grabar** el programa.
- Seleccione un programa de próxima emisión y, a continuación, seleccione **Ver detalles** para configurar **Programar visualización** o **Programar grabación**.

 En el mando a distancia estándar, pulse el botón **INFO**.

 Para obtener más información sobre cómo ver o **Programar visualización**, consulte “Configuración de Programar visualización”.

 Para obtener más información sobre **Programar grabación**, consulte “Grabación de programas”. Esta función solo está disponible en algunos modelos de unas zonas geográficas específicas.

 Solo puede ver programas posteriores a la hora actual.

- **Grabar**

Inicia la grabación instantánea del programa seleccionado.





 Esta función solo está disponible en algunos modelos de unas zonas geográficas específicas.

Consulta de la información del programa actual

Para obtener información de un programa que está viendo, pulse el botón Entrar o **INFO**.

Para ver información de un programa que se está emitiendo, iniciar la grabación instantánea o aplicar la función Timeshift, selecciónelo en la ventana de información del programa.

Para ver información de próximos programas, use los botones **<** y **>**. Para configurar **Programar visualización** o **Programar grabación** de un programa, seleccione el programa.

-  Para ver información del programa, antes debe configurar el reloj del televisor ((**MENU/123**) > **MENU** > **Sistema** > **Hora** > **Reloj**).
-  La información del programa puede variar según el tipo de señal de entrada y es posible que no esté disponible en algunos programas.
-  Para obtener más información sobre **Programar grabación**, consulte “Grabación de programas”. Esta función solo está disponible en algunos modelos de unas zonas geográficas específicas.
-  Para obtener más información sobre **Programar visualización**, consulte “Configuración de Programar visualización”.

Cambio de la señal de emisión

(**MENU/123**) > **MENU** > **Emisión** > **Antena** **Inténtelo**



Puede elegir el método que prefiera para la recepción de emisiones digitales.

-  Esta función no es necesaria si el televisor está conectado a un descodificador de cable o satélite.

Comprobación de la información y la intensidad de la señal de los canales digitales



(**MENU/123**) > **MENU** > **Asistencia técnica** > **Autodiagnóstico** > **Información de señal** **Inténtelo**

Puede comprobar la información y la intensidad de la señal de los canales digitales.

-  Si el televisor está conectado a una antena aérea separada, puede utilizar la información sobre la intensidad de señal para ajustar la antena y mejorar la intensidad y la recepción de canales HD.
-  Esta función solo está disponible para canales digitales.

Grabación de programas

El icono  aparece junto a los programas y canales para los que se ha configurado una programación de grabación.

-  Esta función solo está disponible en algunos modelos de unas zonas geográficas específicas.
-  Lea todas las precauciones antes de utilizar la función de grabación. Consulte “Antes de utilizar las funciones de Grabación y Timeshift” para obtener más información.

Grabación de programas

Puede grabar un programa actual o de próxima emisión.

Grabación instantánea

Para comenzar a grabar inmediatamente el programa que se está emitiendo, pulse el botón  del mando a distancia estándar.





O pulse el botón **MENU/123** del Samsung Smart Control y, a continuación, seleccione el botón  del mando a distancia en pantalla.

Uso de las opciones de grabación instantánea y programación de grabación desde la Guía

Para iniciar la grabación instantánea de un programa que se está emitiendo, seleccione el programa en la **Guía** y, a continuación, seleccione **Grabar**. Para iniciar la programación de grabación de un programa de próxima emisión, seleccione el programa en la **Guía**, mantenga pulsado el botón Entrar, seleccione **Ver detalles** y, a continuación, seleccione **Programar grabación**.

Uso de las opciones de grabación instantánea y programación de grabación desde la ventana de información del programa

Para iniciar la grabación instantánea o la programación de grabación de un programa, pulse el botón Entrar. Aparece la ventana de información del programa.

Para iniciar la grabación instantánea de un programa que se está emitiendo, seleccione . Para iniciar programación de grabación de un programa que se emitirá posteriormente, pulse los botones  o  para ir al programa, pulse el botón Entrar y, a continuación, seleccione .

Uso de la programación de grabación para grabar en una fecha y hora especificadas

(MENU/123) > MENU > Emisión > Gestor programación > Programación

1. Seleccione **Programar grabación**.
2. Especifique las opciones **Fuente**, **Canal**, **Repetir**, **Hora de inicio** y **Hora de fin** del programa que desee grabar y seleccione **Aceptar** para finalizar.

Uso de las funciones disponibles durante la grabación de un programa

Pulse el botón Entrar mientras graba un programa. Los siguientes botones y la barra de progreso aparecen en la pantalla.

- **Más información**

Muestra información detallada del programa que se está grabando.



La información del programa puede variar según la señal de emisión y es posible que no esté disponible en algunos programas.

- **Duración GRB**

Establece la hora de la grabación.

- **Detener la grabación / Ir a Televisión en dir.**

Detiene la grabación. / Cambia a TV en directo.

Uso de los botones del mando a distancia durante la grabación de un programa

- **Pausa / Reprod.**

Pulse el botón o para poner en pausa la pantalla de grabación o reanudar la pantalla de grabación puesta en pausa.

Cuando la grabación está en pausa, puede utilizar las siguientes funciones. Sin embargo, el audio no está disponible cuando la grabación está en pausa.

- **Paso:** Pulse el botón **MENU/123** del Samsung Smart Control y, a continuación, seleccione el botón para explorar un vídeo fotograma a fotograma.



En el mando a distancia estándar, pulse el botón .

- **Reproducción lenta:** Pulse el botón **MENU/123** del Samsung Smart Control y, a continuación, seleccione el botón para reproducir el vídeo a 1/2 de la velocidad normal.



En el mando a distancia estándar, pulse el botón .

- **Rebobinar / Rebobinar adelante**

Pulse el botón **MENU/123** del Samsung Smart Control y, a continuación, seleccione el botón o para acelerar el rebobinado o el avance rápido hasta la velocidad máxima en 7 pasos.



En el mando a distancia estándar, pulse el botón o .



Esta función no está disponible mientras ve un programa que se está emitiendo.

Administración de la lista de programación de grabaciones

(MENU/123) > MENU > Emisión > Gestor programación

Puede modificar la configuración de las sesiones de grabación programada o cancelar a la vez todas las sesiones programadas.

Visualización de programas grabados

 > Destacado > MI CONTENIDO

1. Seleccione un dispositivo de grabación USB. Aparece la carpeta CONTENTS.
2. Seleccione el archivo de un programa grabado en la carpeta CONTENTS para reproducirlo.

 Esta función solo está disponible en algunos modelos de unas zonas geográficas específicas.

Uso de las funciones disponibles durante la reproducción de una grabación

Pulse el botón Entrar. Aparecen los siguientes botones. Para ocultar los botones, pulse el botón **RETURN**.

 Los botones que aparecen son diferentes según el archivo que se esté reproduciendo.

- **Pausa / Reprod.**

Pone en pausa el archivo (programa grabado) o reanuda la reproducción del archivo si está puesto en pausa.

Cuando el vídeo está en pausa, puede utilizar las siguientes funciones. Sin embargo, el audio no está disponible cuando el vídeo está en pausa.

- **Paso:** Seleccione **II** para explorar un vídeo fotograma a fotograma.
- **Reproducción lenta:** Seleccione el botón **▶▶** para reproducir el vídeo a 1/2 de la velocidad normal.

- **Anterior / Siguiente**

Para reiniciar el vídeo actual desde el principio, seleccione el botón **◀◀**.

Para reproducir el archivo siguiente (programa grabado), seleccione el botón **▶▶**.

- **Rebobinar / Rebobinar adelante**

Acelera el rebobinado/avance rápido hasta la velocidad máxima en 3 pasos. Para restablecer la velocidad normal de reproducción, seleccione ►.

 Esta función no está disponible mientras ve un programa que se está emitiendo.

- **Repetir**



Reproduce repetidamente el archivo actual o reproduce repetidamente todos los archivos de la misma carpeta.

- **Reproductor clips destacad.**

Muestra los momentos destacados de la grabación actual.

 Esta función solo está disponible cuando se han guardado los momentos destacados de un programa grabado en **Modo Deportes**.

- **Opciones**

Función	Descripción
Tamaño de imagen	Cambia el tamaño de la pantalla. Los tamaños de imagen admitidos varían según el vídeo.
Config. subtítulos	Subtítulos: Activa o desactiva los subtítulos. Idioma de subtítulos: Cambia el idioma.
Modo imagen	Cambia el modo de imagen.
Modo de sonido	Cambia el modo de sonido.
Lista de altavoces	Permite seleccionar los altavoces para reproducir el audio.  Esta función solo está disponible cuando tiene un sistema Home Theatre o un receptor conectado al televisor.
Idioma de audio	Permite seleccionar un idioma de audio diferente.  Esta función solo está disponible cuando los archivos admiten sonido multipista.
Información	Muestra información detallada del archivo actual.

Administración de archivos grabados

 > **Destacado** > **MI CONTENIDO**

Seleccione un dispositivo USB que contenga grabaciones. Aparece una lista de grabaciones.

 Esta función solo está disponible en algunos modelos de unas zonas geográficas específicas.

Uso de las funciones para la lista de archivos guardados

- **Filtro**

Muestra solo los archivos que coinciden con el filtro seleccionado.

- **Ordenar por**

Ordena los archivos de acuerdo con el modo de visualización seleccionado.

 Esta función no está disponible si **Filtro** está configurado como **Todo**.

- **Borrar**

Elimina los archivos seleccionados, excepto los bloqueados.

 Esta función no está disponible si **Filtro** está configurado como **Todo**.

- **Reprod. selec.**

Reproduce los archivos seleccionados Seleccione archivos de la lista y, a continuación, seleccione **Reprod.**

Si el modo de visualización está configurado como vista **Carpeta**, solo puede seleccionar los archivos de la misma carpeta. Cambie el modo de visualización para añadir a la lista de reproducción un archivo de otra carpeta.

 Esta función no está disponible si **Filtro** está configurado como **Todo**.

Configuración de Programar visualización

El icono  aparece junto a los programas para los que se ha configurado Programar visualización.

 Para configurar una programación de visualización, antes debe configurar el reloj del televisor ((MENU/123) > MENU > Sistema > Hora > Reloj).

Configuración de una programación de visualización para un canal

Configuración de una programación de visualización para un canal digital

Puede configurar la programación de visualización de un canal digital en la **Guía** o en la pantalla de información.

- **Pantalla Guía**

En la pantalla **Guía**, utilice el mando a distancia para resaltar y, a continuación, seleccione el programa que desea ver y mantenga pulsado el botón Entrar. Seleccione **Programar visualización** en el menú emergente que aparece. Se ha programado la visualización del programa. Vuelve a aparecer la pantalla Guía.

- **Pantalla Información del programa**

Pulse el botón Entrar mientras ve la televisión. Aparece la ventana de información del programa. Pulse el botón < o > para pasar al programa que desea ver y mantenga pulsado el botón Entrar. Seleccione  que aparece en la ventana de información del programa. Se ha programado la visualización del programa.

Configuración de una programación de visualización para un canal analógico

(MENU/123) > MENU > Emisión > Gestor programación 

Puede configurar una programación de visualización para un canal analógico. Seleccione **Programación** > **Programar visualización**. Especifique las opciones **Fuente**, **Canal**, **Repetir** y **Hora de inicio** del programa que desea ver y seleccione **Aceptar** para finalizar.

Edición de una programación de visualización

(MENU/123) > MENU > Emisión > Gestor programación

En la pantalla **Programado**, seleccione una programación de visualización. Aparece un menú emergente. Seleccione **Editar**. Cambie la hora, los días o el canal. Seleccione **Aceptar**.

Cancelación de una programación de visualización

(MENU/123) > MENU > Emisión > Gestor programación

En la pantalla **Programado**, seleccione una programación de visualización. Aparece un menú emergente. Seleccione **Borrar**. Seleccione **Aceptar** en el menú emergente. La programación de visualización se elimina.

 Puede configurar un total máximo de 30 entradas de **Programar visualización** y **Programar grabación**.

Uso de Timeshift

Puede hacer una pausa y retroceder en la televisión en directo como si fuera un DVD mediante **Timeshift**.

La activación de esta función deshabilita la función **Emisión**.

 Lea todas las precauciones antes de utilizar la función Timeshift. Para obtener más información, consulte “Antes de utilizar las funciones de Grabación y Timeshift”.

 Esta función solo está disponible en algunos modelos de unas zonas geográficas específicas.

Para activar la función Timeshift mientras ve la televisión, pulse el botón Entrar y, a continuación, seleccione  en la ventana de información del programa. El televisor muestra una barra de progreso y los siguientes botones en la parte superior de la pantalla:

- **Más información**

Muestra información detallada sobre la emisión actual.

 La información del programa puede variar según el tipo de señal de entrada y es posible que no esté disponible en algunos programas.

 Este botón solo está disponible cuando ve un programa en directo.

- **Grabar**

Inicia la grabación instantánea del programa que se está emitiendo.



- **Ir a Televisión en dir. / Detener Timeshift.**

Cambia a la televisión en directo o sale de Timeshift.

Uso de los botones del mando a distancia mientras se utiliza Timeshift

- **Pausa / Reprod.**

Pone en pausa la pantalla.

Pulse el botón  o  para poner en pausa o reanudar el programa actual mientras utiliza la función Timeshift. Cuando el programa actual está en pausa, están disponibles las siguientes funciones. Sin embargo, no hay salida de audio cuando el programa actual está en pausa.

- **Paso:** Pulse el botón **MENU/123** del Samsung Smart Control y, a continuación, seleccione el botón  para explorar el programa actual fotograma a fotograma.

 En el mando a distancia estándar, pulse el botón .

- **Reproducción lenta:** Pulse el botón **MENU/123** del Samsung Smart Control y, a continuación, seleccione el botón  o  para reproducir el programa actual a 1/2 de la velocidad normal.

 En el mando a distancia estándar, pulse el botón  o .

- **Rebobinar / Rebobinar adelante**

Pulse el botón **MENU/123** del Samsung Smart Control y, a continuación, seleccione el botón  o  para acelerar el rebobinado o el avance rápido hasta la velocidad máxima en 7 pasos.

 En el mando a distancia estándar, pulse el botón  o .

 La función de avance rápido no está disponible mientras ve un programa que se está emitiendo.

Uso de la Lista de canales

(**MENU/123**) > **MENU** > **Emisión** > **Lista de canales** **Inténtelo**

Mediante la **Lista de canales**, puede cambiar de canal o consultar los programas de otros canales digitales mientras ve la televisión. Para mostrar la **Lista de canales**, ponga un dedo sobre el botón **POINTER** del Samsung Smart Control y seleccione el icono  que aparece en el lado derecho de la pantalla. En el mando a distancia estándar, pulse el botón **CH.LIST**.

La pantalla **Lista de canales** tiene los siguientes iconos:

-  : Canal analógico
-  : Canal favorito
-  : Canal bloqueado

Pulse el botón . Las funciones disponibles son las siguientes:

- **Historial**

Muestra la lista de los canales que ha visto recientemente.

- **Añadir una nueva lista**



Permite crear una nueva lista de canales añadiendo canales de una lista de favoritos, género o una categoría de su interés.

 La lista proporcionada puede variar según la zona geográfica específica.

- **Todo**

Muestra todos los canales guardados en el televisor.



- **Opciones**

Opción	Descripción
Antena	Permite elegir entre Aérea , Cable y Satélite .  Esta opción solo está disponible en algunos modelos de unas zonas geográficas específicas.
Ordenar	Ordena la lista por Número o por Nombre de canal (solo canales digitales).
Género	Ordena la lista de modo que solo incluya canales de un género seleccionado. Sin embargo, el Género solo se puede utilizar con los canales que incluyen la información de género. Compruebe la red y asegúrese de que el televisor está conectado a Internet. El televisor debe estar conectado a Internet para recibir la información de género del canal.
Editar listas de canales	Permite reordenar los canales de la lista o eliminarlos.
Editar canal	Permite eliminar canales del índice de canales, restaurar canales eliminados y cambiar el nombre de canales analógicos.
Edit. favoritos	Configura canales favoritos.  Para obtener más información, consulte "Creación de una lista de favoritos personal".

Registro, eliminación y edición de canales

(MENU/123) > MENU > Emisión > Editar canal  

Los iconos de la pantalla **Editar canal** indican:

- **A** : Canal analógico
-  : Canal favorito
-  : Canal bloqueado

Registro y eliminación de canales

Eliminación de canales registrados

Puede eliminar un canal registrado o todos los canales desde el índice de canales. Para eliminar un canal, selecciónelo y, a continuación, seleccione **Borrar**. Para eliminar todos los canales, seleccione **Opciones** > **Seleccionar todos** y, a continuación, seleccione **Borrar**.

Edición de canales registrados

Puede acceder a las siguientes opciones seleccionando **Opciones** en la pantalla. Las opciones disponibles pueden variar según la señal de emisión.

- **Seleccionar todos / Deseleccionar todo**

Selecciona o deselecciona todos los canales que se muestran en la pantalla **Editar canal**.

- **Ordenar**

Ordene la lista por **Número** o **Nombre**.

 Esta opción solo está disponible para canales digitales.

- **Antena**

Permite elegir entre **Aérea**, **Cable** o **Satélite**.

 Esta función solo está disponible en algunos modelos de unas zonas geográficas específicas.

- **Categoría**

Muestra los canales de una categoría seleccionada en la lista.

- **Edit. favoritos**

Configura canales favoritos.



Para obtener más información, consulte “Creación de una lista de favoritos personal”.

- **Renombrar canal**

Cambia el nombre de los canales analógicos. El nuevo nombre puede tener hasta 5 caracteres.

- **Información**

Muestra información detallada sobre la emisión actual.

Habilitación/deshabilitación de la protección con contraseña de los canales

(MENU/123) > MENU > Emisión > Editar canal

Puede habilitar la protección con contraseña de los canales que no desea que vean los niños.

Antes de habilitar la protección con contraseña, asegúrese de que **Bloqueo de canal** ((MENU/123) > MENU > Emisión > **Bloqueo de canal**) está configurado como **Activado**.

Bloqueo/desbloqueo de canales

Puede bloquear o desbloquear canales. Seleccione los canales desde la pantalla **Editar canal** y seleccione **Bloquear** o **Desbloquear** en la parte inferior de la pantalla. Cuando aparezca la ventana de introducción de contraseña, escriba la contraseña.

Cambio de número de los canales

(MENU/123) > MENU > Emisión > Editar número canal

Puede cambiar el número de los canales. Configure **Editar número canal** como **Habilitar**.



Esta función solo está disponible en algunos modelos de unas zonas geográficas específicas.



Cuando se cambia el número de un canal, la información de este no se actualiza automáticamente.

Creación de una lista de favoritos personal

Los canales favoritos se resaltan en las pantallas **Editar canal** y **Lista de canales** con el símbolo . Puede crear hasta 5 listas de canales favoritos.

Registro de canales como favoritos

(MENU/123) > MENU > Emisión > Edit. favoritos

Puede registrar varios canales como favoritos al mismo tiempo.

1. En la lista que aparece en la pantalla, seleccione los canales que desea añadir a su lista o listas de favoritos.
2. Seleccione **Cambiar fav.** en la pantalla para seleccionar una lista de favoritos.
3. Seleccione **Añadir** en la pantalla. El televisor añade los canales seleccionados a la lista de favoritos elegida.

Visualización y selección de canales solo en las listas de favoritos

(MENU/123) > MENU > Emisión > Lista de canales

Puede recorrer solo los canales de la lista de favoritos y seleccionar un canal mediante los botones arriba/abajo.

1. Pulse el botón . Aparece una lista de favoritos.
2. Resalte un canal de la lista de favoritos con los botones arriba/abajo y selecciónelo. El canal cambia.



Una lista de favoritos solo se puede seleccionar si contiene al menos un canal favorito.

Edición de una lista de favoritos

(MENU/123) > MENU > Emisión > Edit. favoritos **inténtelo** **inténtelo**

Uso de los elementos del menú de la pantalla Editar favoritos

Puede acceder a las siguientes opciones seleccionando **Opciones** en la pantalla **Edit. favoritos**.

- **Seleccionar todos / Deseleccionar todo**

Selecciona o deselecciona todos los canales guardados en el televisor.

- **Copiar a Favoritos**

Copia canales de una lista de canales favoritos a otra.



Para obtener más información, consulte “Copia de canales de una lista de favoritos a otra”.



Esta opción solo está disponible si ha registrado uno o más canales en al menos una lista de favoritos.

- **Renombrar favoritos**

Permite cambiar el nombre de una lista de canales favoritos existente.



Para obtener más información, consulte “Cambio de nombre de una lista de favoritos”.



Esta opción solo está disponible si ha registrado uno o más canales en al menos una lista de favoritos.

- **Ordenar**

Ordene la lista por **Número** o **Nombre**.



Esta opción solo está disponible para canales digitales.

- **Antena**

Permite elegir entre **Aérea**, **Cable** o **Satélite**.



Esta función solo está disponible en algunos modelos de unas zonas geográficas específicas.

- **Editar canal**

Permite administrar los canales guardados en el televisor.



Para obtener más información, consulte “Registro, eliminación y edición de canales”.

Eliminación de canales registrados de una lista de favoritos

Seleccione **Edit. favoritos** > **Cambiar fav.** para pasar a la lista de favoritos que contiene los canales que desea eliminar. Seleccione los canales y, a continuación, seleccione **Borrar**.

Reorganización de una lista de favoritos

Seleccione **Edit. favoritos** > **Cambiar fav.** para pasar a la lista de favoritos que contiene los canales que desea volver a ordenar. Seleccione los canales y, a continuación, seleccione **Cambiar orden**. Aparece el resaltado de Cambiar orden. Pulse los botones de flecha arriba/abajo para indicar la nueva ubicación de los canales. Pulse el botón Entrar para colocar los canales en su nueva ubicación.

Cambio de nombre de una lista de favoritos

Seleccione **Edit. favoritos** > **Opciones** > **Renombrar favoritos**. Seleccione la lista de favoritos a la que desea cambiar el nombre. Introduzca un nuevo nombre con el teclado que aparece en la pantalla y seleccione **Hecho**. Seleccione **Aceptar**.

Copia de canales de una lista de favoritos a otra

Seleccione **Edit. favoritos** > **Cambiar fav.** para pasar a la lista de favoritos de origen y, a continuación, seleccione los canales que desea copiar. Seleccione **Opciones** > **Copiar a Favoritos**. Seleccione la lista de favoritos de destino y, a continuación, seleccione **Aceptar**. Vuelva a seleccionar **Aceptar**.





Copiar a Favoritos solo está disponible si hay canales en al menos una lista de favoritos.

Visualización más realista de los programas deportivos con el Modo Deportes

(MENU/123) > MENU > Sistema > Modo Deportes **Inténtelo**

Puede usar el **Modo Deportes** para optimizar la configuración de imagen y sonido de acontecimientos deportivos y verlos y oírlos como si estuviera presente. Asimismo, si hay un dispositivo de grabación conectado al televisor mientras está utilizando el **Modo Deportes**, puede utilizar las funciones de grabación de vídeo y timeshift al mismo tiempo que ve el acontecimiento deportivo, así como ver los momentos destacados extraídos automáticamente o manualmente del acontecimiento.

-  Esta función solo está disponible en algunos modelos de unas zonas geográficas específicas.
-  Para obtener más información sobre la grabación de un programa y el uso de un dispositivo de grabación, consulte “Grabación de programas”.
-  Para obtener más información sobre la función Timeshift, consulte “Uso de Timeshift”.

Habilitación del modo de deportes

(MENU/123) > MENU > Sistema > Modo Deportes > Modo Deportes



Puede configurar el **Modo Deportes** como **Activado** para que los modos de imagen y sonido del televisor se optimicen automáticamente para los acontecimientos deportivos.

-  La activación del **Modo Deportes** cambia el **Modo imagen** a **Estadio** y el **Modo de sonido** a **Estadio** y deshabilita algunos menús de **Imagen** y **Sonido**.

Elección del tipo de deporte

(MENU/123) > MENU > Sistema > Modo Deportes > Tipo de deporte

Puede disfrutar de las configuraciones óptimas de imagen y sonido para el tipo de deporte seleccionado.

-  Esta función solo está disponible en algunos modelos de unas zonas geográficas específicas.
-  El número de opciones disponibles del **Tipo de deporte** varía según la zona geográfica.

Extracción automática de momentos destacados

(MENU/123) > MENU > Sistema > Modo Deportes > Destacar autom. **Inténtelo**

Puede configurar **Destacar autom.** como **Activado** para que el televisor extraiga automáticamente los momentos destacados de un partido.

Sin embargo, **Destacar autom.** no está disponible con estas funciones del televisor:

- Cambio de la señal de entrada con el botón **SOURCE**
- Cuando **Descrip. de audio** está activado
- Cuando 2 modelos de sintonizador graban 2 canales simultáneamente
- Cuando ve el contenido en **MI CONTENIDO**
- Cuando se está ejecutando la función **Duplicar pantalla**

 El rendimiento de **Destacar autom.** depende de las características de la señal transmitida.





 Esta función solo está disponible en algunos modelos de unas zonas geográficas específicas.

 Es recomendable utilizar **Destacar autom.** solo para ver un partido de fútbol. Si utiliza esta función para otros acontecimientos deportivos, pueden mostrarse marcos de imágenes irrelevantes.

Uso de las funciones disponibles cuando se ven acontecimientos deportivos en el modo de deportes

Puede usar las siguientes funciones cuando pulsa el botón Entrar en el modo de deportes.

- **Zoom**

Hace una pausa en la pantalla actual y hace zoom en una parte de la pantalla mediante los botones , ,  y .

 Para iniciar fácilmente esta función, seleccione o pulse el botón **A**.

 Esta función no está disponible cuando **PIP** o **MI CONTENIDO** está activo.

 Esta función no está disponible cuando **Servicio de datos** está activo.

- **Destacar manualmente**

Guarda un vídeo desde 10 segundos antes de pulsar el botón hasta 10 segundos después.



Para iniciar fácilmente esta función, seleccione o pulse el botón **B**.



Esta función solo está disponible cuando se realiza una grabación.



Puede configurar el televisor para que guarde automáticamente los momentos destacados sin intervención del usuario. Seleccione (**MENU/123**) > **MENU** > **Sistema** > **Modo Deportes**, a continuación, configure **Destacar autom.** como **Activado**.

- **Duración GRB**

Establece la hora de la grabación.



Esta función solo está disponible cuando se realiza una grabación.

- **Detener la grabación / Ir a Televisión en dir.**

– Detiene una grabación cuando está viendo un programa en directo.

– Cambia a un programa en directo cuando está viendo un programa grabado.



Esta función solo está disponible cuando se realiza una grabación.

- **Grabar**

Graba instantáneamente el partido que está viendo en el televisor.



Esta función solo está disponible cuando se admite la función de grabación.

- **Rebobinar / Rebobinar adelante**

Pulse el botón **MENU/123** del Samsung Smart Control y, a continuación, seleccione el botón **◀◀** o **▶▶** para acelerar el rebobinado o el avance rápido hasta la velocidad máxima en 7 pasos.



En el mando a distancia estándar, pulse el botón **◀◀◀** o **▶▶▶**.



La función de avance rápido no está disponible mientras ve un programa que se está emitiendo.

- **Pausa / Reprod.**

Hace una pausa o reanuda el vídeo.



Esta función solo está disponible cuando se realiza una grabación.

- **Reproductor clips destacad.**

Muestra la pantalla **Reproductor clips destacad.** y reproduce automáticamente o manualmente los momentos destacados guardados en el archivo grabado. Sin embargo, **Reproductor clips destacad.** no está disponible con estas funciones del televisor:

- Cambio de la señal de entrada con el botón **SOURCE**
- Cuando **Descrip. de audio** está activado
- Cuando 2 modelos de sintonizador graban 2 canales simultáneamente

 Esta función solo está disponible cuando se realiza una grabación.

- **Ver Televisión en directo al mismo tiempo**

Permite ver el programa actual en una ventana PIP mientras se ve un programa grabado. Para salir del modo PIP, vuelva a pulsar el botón. Sin embargo, **Ver Televisión en directo al mismo tiempo** no está disponible con estas funciones del televisor:

- Cambio de la señal de entrada con el botón **SOURCE**
- Cuando **Descrip. de audio** está activado
- Cuando 2 modelos de sintonizador graban 2 canales simultáneamente

 Esta función solo está disponible cuando se realiza una grabación.

 Esta función solo está disponible cuando está viendo un programa grabado.

- **Más información**

Muestra información detallada sobre la emisión actual.

 Esta función solo está disponible cuando está viendo un programa en directo.

Visualización de un partido grabado en el modo de deportes

Puede ver un partido grabado mediante **TV grabada** en la pantalla **MI CONTENIDO**.

 Esta función solo está disponible en algunos modelos de unas zonas geográficas específicas.

 Para obtener más información, consulte “Visualización de programas grabados”.

Visualización de una película con la imagen y el sonido optimizados - modo Cine africano

(MENU/123) > MENU > Sistema > African Cinema Mode

Cuando configura **African Cinema Mode** como **Activado**, el televisor proporciona una imagen y un sonido óptimos para contenidos populares. También puede optimizar el tamaño o la posición de la imagen del televisor con el modo personal. Para cambiar el tamaño o la posición de una imagen, pulse el botón **MENU/123** del Samsung Smart Control y, a continuación, seleccione el botón **A** del mando a distancia en pantalla. En el mando a distancia estándar, pulse el botón **A**.



 Esta función solo está disponible en algunos modelos de unas zonas geográficas específicas.

Funciones de soporte para ver la televisión

Visualización de emisiones de televisión con subtítulos

(MENU/123) > MENU > Sistema > Accesibilidad > Subtítulos

Puede ver emisiones de televisión con subtítulos.

-  Esta función solo está disponible en algunos modelos de unas zonas geográficas específicas.
-  Los subtítulos de DVD solo están disponibles si el reproductor de DVD está conectado a un conector de entrada externa.

- **Subtítulos**

Activa o desactiva los subtítulos.

- **Modo Subtítulos**

Ajusta el modo de subtítulos.

- **Idioma de subtítulos**

Establece el idioma de los subtítulos.

-  El televisor no puede controlar ni modificar los subtítulos de DVD o Blu-ray. Para controlar subtítulos de DVD o Blu-ray, utilice la función de subtítulos del reproductor de DVD o Blu-ray y el mando a distancia del reproductor.

Selección del idioma de subtítulos de la emisión

(MENU/123) > MENU > Sistema > Accesibilidad > Subtítulos

Puede seleccionar el idioma predeterminado para los subtítulos. La lista de modos puede variar según la emisión.

- **Subtítulos principales**

Establece el idioma principal de los subtítulos.



- **Subtítulos secundarios**

Establece el idioma secundario de los subtítulos.

Lectura de texto digital

(MENU/123) > MENU > Emisión > Ajustes del canal > Texto digital



Puede usar esta función cuando ve una emisión que incluye contenido de texto y multimedia.

-  Esta función solo está disponible en el Reino Unido.
-  Multimedia and Hypermedia Information Coding Experts Group -Grupo de expertos para la codificación de la información hipermedia y multimedia) (MHEG) es una norma internacional para los sistemas de codificación de datos que se utilizan en multimedia e hipermedia. Es un nivel superior al sistema MPEG que incluye hipermedia vinculado a datos, como imágenes fijas, servicios de caracteres, animaciones, gráficos y archivos de vídeo así como datos multimedia. MHEG es una tecnología de interacción de tiempo de ejecución del usuario que se aplica en varios campos, como vídeo a la carta (VOD), televisión interactiva (ITV), comercio electrónico (EC), educación a distancia, teleconferencias, bibliotecas digitales y juegos de red.

Búsqueda de canales disponibles

(MENU/123) > MENU > Emisión > Sintonización automática > Sintonización automática **Inténtelo** **Inténtelo**



Puede hacer que el televisor explore e indexe automáticamente todos los canales recibidos a través del conector de entrada de antena del televisor. Seleccione **Empezar**.

-  Esta función solo está disponible en algunos modelos de unas zonas geográficas específicas.
-  Si el televisor está conectado a un descodificador de cable o un receptor de satélite, no es necesario que haga nada.
-  El sistema DVB-T2 puede no estar disponible en unas zonas geográficas específicas.

Selección de un tipo de conexión de antena

(MENU/123) > MENU > Emisión > Tipo de conexión de antena

Puede ver emisiones de televisión en un tipo de conexión de antena adecuado. Seleccione **Oscilador simple** o **Oscilador dual**.

-  Esta función solo está disponible cuando **Antena** está configurado como **Satélite**.
-  Esta función solo está disponible en algunos modelos de unas zonas geográficas específicas.

Selección del idioma de audio de la emisión

(MENU/123) > MENU > Emisión > Opciones de audio **Inténtelo**

Puede seleccionar una opción de audio adecuada para el contenido de la emisión.

- **Idioma de audio**

Cambia los idiomas del audio predeterminados.

- **Audio principal:** Configura el idioma principal del audio.
- **Audio secundario:** Configura el idioma secundario del audio.

 Los idiomas disponibles pueden variar según la emisión.

- **Formato audio**

Cambia el formato de audio.

 El formato de audio admitido puede variar según el programa en emisión.

 Esta opción solo está disponible en los canales digitales.

Descrip. de audio

(MENU/123) > MENU > Sistema > Accesibilidad > Descrip. de audio

Puede usar la secuencia de audio para la descripción de audio (AD) que el emisor envía junto con el audio principal. Ajuste el volumen de la descripción del audio mediante **Volumen**.

 Esta función solo está disponible en los canales digitales.

- **Descrip. de audio**

Activa y desactiva la función de descripción de audio.

- **Volumen**

Ajusta el volumen de la descripción de audio.

Selección de género

(MENU/123) > MENU > Emisión > Selección de género

Puede activar o desactivar la función de selección de género del canal mediante la Guía.

 Esta función solo está disponible en algunos modelos de unas zonas geográficas específicas.

Uso del género para adultos

(MENU/123) > MENU > Emisión > Act. género adultos

Puede habilitar o deshabilitar todos los servicios para adultos. Cuando están deshabilitados, los servicios para adultos no están disponibles.

 Esta función solo está disponible en algunos modelos de unas zonas geográficas específicas.

Uso de la configuración de canales

Configuración de país (zona)

(MENU/123) > MENU > Emisión > Ajustes del canal > País (área)

Puede seleccionar su país para que el televisor pueda sintonizar correctamente los canales de emisión.

1. Introduzca su número PIN.
2. Cambie la zona. Para cambiar el país para los canales digitales, seleccione **Canal digital**. Para cambiar el país para los canales analógicos, seleccione **Canal analógico**.

 Esta función no está disponible en todas las zonas geográficas.

 La lista de países (zonas) que se muestra en la pantalla del televisor puede variar según la zona geográfica.

Activación manual de las señales de emisión Inténtelo

(MENU/123) > MENU > Emisión > Ajustes del canal > Sintonización manual

Puede buscar todos los canales manualmente y guardar en el televisor los canales encontrados. Para detener la búsqueda, seleccione **Detener**.

 Esta función solo está disponible en algunos modelos de unas zonas geográficas específicas.

 Esta función solo está disponible cuando **Antena** está configurado como **Aérea** o **Cable**.

Sintonización de canales digitales

(MENU/123) > MENU > Emisión > Ajustes del canal > Sintonización manual > Sintonización de canales digitales

Seleccione **Nuevo** > **Buscar** para buscar canales digitales automáticamente y guardar en el televisor la lista de canales encontrados.

Sintonización de canales analógicos

(MENU/123) > MENU > Emisión > Ajustes del canal > Sintonización manual > Sintonización de canales analógicos

Seleccione **Nuevo** y configure **Programa**, **Sistema de color**, **Sistema de sonido**, **Canal** y **Buscar** para buscar canales analógicos. A continuación, seleccione **Guardar** para guardar en el televisor los canales encontrados.

 Esta función solo está disponible para emisiones analógicas.

Sintonización fina de la pantalla Inténtelo

(MENU/123) > MENU > Emisión > Ajustes del canal > Sintonización fina

Si las imágenes analógicas se ven inestables o con ruido, realice una sintonización fina de la señal para mejorarlas.

 Esta función solo está disponible para emisiones analógicas.

Transferencia de la lista de canales

(MENU/123) > MENU > Emisión > Ajustes del canal > Transf. lista can.

Puede importar o exportar la lista de canales a un almacenamiento USB.

- **Importar de USB:** Importa la lista de canales desde un almacenamiento USB.
- **Exportar a USB:** Exporta la lista de canales guardada en el televisor a un almacenamiento USB.

 Esta función está disponible cuando el USB está conectado.

Eliminación del perfil del operador CAM

(MENU/123) > MENU > Emisión > Ajustes del canal > Eliminar perfil de operador CAM

Puede eliminar el operador CAM.

 Esta función solo está disponible en algunos modelos de unas zonas geográficas específicas.

Configuración del sistema de satélite

(MENU/123) > MENU > Emisión > Ajustes del canal > Sistema satélite

Puede configurar los ajustes de una antena parabólica antes de realizar la búsqueda de canales.

 Esta función solo está disponible en algunos modelos de unas zonas geográficas específicas.

Cambio del idioma del teletexto

(MENU/123) > MENU > Emisión > Ajustes del canal > Idioma del teletexto

Puede establecer o cambiar el idioma del teletexto. Para ver la emisión de teletexto en su idioma preferido, selecciónelo en **Teletexto principal**. Si este idioma no está disponible, puede ver la emisión de teletexto en su segundo idioma preferido estableciéndolo en **Teletexto secundario**.

 Esta función solo está disponible en algunos modelos de unas zonas geográficas específicas.

Visualización del menú de interfaz común

(MENU/123) > MENU > Emisión > Interfaz común

Puede ver información acerca de las interfaces comunes.

- **Menú CI**

Permite al usuario realizar selecciones en el menú CAM proporcionado. Seleccione el menú CI basado en el menú de la PC Card.

- **Conversión de vídeo CAM**

Ajusta la configuración para transcodificar automáticamente el códec de vídeo del CAM. Desactive la función si no desea utilizarla.

 Debe utilizar un CAM que admita la transcodificación del códec de vídeo.

- **Info. sobre la aplicación**

Muestra información sobre el CAM insertado en la ranura CI y sobre la “TARJETA CI o CI+” insertada en el CAM. Puede instalar el CAM en cualquier momento, con el televisor encendido o apagado.

- **Gestor de PIN de CICAM**

Administra el PIN del módulo de acceso de interfaz común (CICAM). Guarde el PIN o cambie el PIN guardado y, a continuación, configure otras opciones del PIN.

Ajuste de la calidad de imagen

Selección de un modo de imagen

(MENU/123) > MENU > Imagen > Modo imagen **Inténtelo**

Puede seleccionar el modo de imagen que proporciona la mejor experiencia de visualización.

- **Dinámico**

Hace que la imagen sea más clara cuando la iluminación ambiental es tan fuerte que dificulta su visualización.

- **Estándar**

Es el modo predeterminado adecuado para la mayoría de los entornos.

- **Natural**

Reduce la fatiga ocular.

- **Película**

Oscurece la pantalla, reduce los reflejos y alivia la fatiga ocular. Utilice este modo mientras ve la televisión en una sala oscura o mientras ve una película.

- **Ocio**

Acentúa las imágenes para una experiencia de visualización más dinámica.

- **Estadio**

Cuando configura **Modo Deportes** ((MENU/123) > MENU > Sistema > Modo Deportes) como **Activado**, **Modo imagen** se establece automáticamente como **Estadio** para configurar los ajustes de imagen adecuados para los acontecimientos deportivos.



Cuando la fuente de entrada está configurada como PC, solo están disponibles los modos **Estándar** y **Ocio**.



Cuando hay un PC conectado al televisor, pero el modo **Ocio** no está disponible, configure **Editar tipo de dispositivo** como **DVI PC** o **PC**.

Ajuste de la calidad de imagen

(MENU/123) > MENU > Imagen

Puede ajustar manualmente los siguientes valores de la calidad de imagen para cada combinación de una fuente de entrada y un modo de imagen.

- **Luz de fondo** **Inténtelo**
Ajusta el brillo de píxeles individuales. Disminuya el brillo para reducir el consumo de energía.
- **Contraste** **Inténtelo**
Ajusta el contraste de la pantalla.
- **Brillo** **Inténtelo**
Ajusta el brillo general.
- **Nitidez** **Inténtelo**
Acentúa o atenúa los bordes de los objetos.
- **Color** **Inténtelo**
Ajusta la saturación del color general.
- **Matiz (V/R)** **Inténtelo**
Ajusta la relación entre verde y rojo. Aumente el valor del verde para saturar los verdes y el valor rojo para saturar los rojos.

 El televisor guarda los valores ajustados de la fuente de entrada actual y del modo de imagen y los aplica cada vez que selecciona la misma la fuente de entrada y el mismo modo de imagen.

 Los valores **Color** y **Matiz (V/R)** no se pueden ajustar cuando el televisor está conectado a un ordenador a través de un cable HDMI a DVI.

Aplicación de la configuración de la imagen actual a otras fuentes de entrada

(MENU/123) > MENU > Imagen > Aplicar modo de imagen **Inténtelo**

Puede aplicar la configuración de la calidad de imagen a la fuente actual y a otras fuentes de entrada.

- **Fuentes (todas)**
Aplica la configuración a todos los dispositivos externos conectados al televisor.
- **Fuente (actual)**
Aplica la configuración solo a la fuente actual.

Ajuste de la configuración avanzada

(MENU/123) > MENU > Imagen > Configuración avanzada **Inténtelo**

Puede realizar sintonía fina de las imágenes que aparecen en la pantalla del televisor para los modos de imagen Estándar y Película.

- **Contr. dinámico** **Inténtelo**

Ajusta automáticamente el contraste de la pantalla para obtener una configuración óptima del contraste.

- **Tono del negro** **Inténtelo**

Ajusta la profundidad del color negro.

- **Tono de piel** **Inténtelo**

Oscurece o aclara los tonos de la piel.

- **Sólo modo RGB** **Inténtelo**

Ajusta los niveles de rojo, verde y azul individualmente.

- **Gama de colores** **Inténtelo**

Ajusta la gama de colores que se pueden mostrar en la pantalla.

- **Automático:** ajusta automáticamente el espacio de color para que coincida con la señal de entrada.
- **Original:** aplica una gama de colores más ancha que la señal de entrada.
- **Personal:** permite ajustar manualmente la gama de colores. Seleccione un color y, a continuación, cambie la saturación del **Rojo**, **Verde** y **Azul**. **Restab.** le permite restaurar los valores predeterminados de **Gama de colores**.



Puede configurar la función **Color** solo cuando **Gama de colores** está configurado como **Personal**.

- **Balance de blanco** **Inténtelo**

Ajusta la temperatura del color de la imagen para que los objetos blancos se vean blancos y la imagen general se vea natural.

- **2 puntos:** Permite ajustar la luminosidad del rojo, verde y azul con el menú de reducción y el brillo con el menú de ganancia. Reiniciar le permite restaurar los valores predeterminados.
- **10 puntos:** Divide el rojo, el verde y el azul en 10 secciones cada uno y le permite modificar el balance de blanco ajustando el brillo de cada sección. El nivel le permite seleccionar la sección que va a ajustar.



Puede utilizar la función **10 puntos** solo cuando **Modo imagen** está configurado como **Película**. Es posible que esta función no la admitan algunos dispositivos externos.

- **Gamma** **Inténtelo**

Ajusta la intensidad del color primario.



La **Configuración avanzada** solo está disponible cuando el **Modo imagen** se configura como **Estándar** o **Película**.



Balance de blanco y **Gamma** solo están disponibles cuando el televisor está conectado a un ordenador con un cable HDMI a DVI.

Ajuste de las opciones de imagen

(MENU/123) > MENU > Imagen > Opciones de imagen **Inténtelo**

Puede ajustar las opciones de la imagen para optimizar la experiencia de visualización. Seleccione un modo de imagen y ajuste las opciones.

- **Tono color** **Inténtelo**

Ajusta el tono del color. El tono del color que selecciona se guarda en la memoria del televisor. Cuando cambia el modo de imagen actual, el tono de color guardado se aplica automáticamente al nuevo modo de imagen.

 **Frío** y **Estándar** solo están disponibles cuando el **Modo imagen** se configura como **Dinámico**.

 **Tono color** solo está disponible cuando el televisor está conectado a un ordenador a través de un cable HDMI a DVI.

- **Vista digital nítida** **Inténtelo**

Reduce la estática y las imágenes superpuestas causadas por una señal débil. Cuando selecciona **Autovisualización**, se muestra la intensidad de la señal en la parte inferior de la pantalla. El verde indica la mejor señal posible.

 Esta función solo está disponible para canales analógicos.

- **Filtro ruido MPEG** **Inténtelo**

Reduce el ruido MPEG y mejora la calidad de vídeo.

- **N.neg HDMI** **Inténtelo**

Compensa los efectos causados por un bajo nivel de negro, como contrastes bajos y colores apagados.

 Esta función solo está disponible cuando la señal de entrada conectada al televisor a través de un conector HDMI se establece en RGB444.

- **Modo de película** **Inténtelo**

Optimiza la calidad de imagen para películas.

 Esta función solo está disponible cuando la señal de entrada es TV, AV, Componente (480i, 1080i) o HDMI (1080i).

- **Auto Motion Plus**

Elimina el desenfoque y la vibración de las escenas con movimientos rápidos. Si selecciona **Personal**, puede configurar manualmente **Reducc. Desenfoque** y **Reducc. vibración** y ajustar **Movimiento claro LED** como **Activado** para que la imagen LED sea más nítida. Para volver a los ajustes predeterminados, seleccione **Restab.**

 Esta función no está disponible en algunos modelos de unas zonas geográficas específicas.

 Cuando el **Movimiento claro LED** se configura como **Activado**, la pantalla se ve más oscura que cuando se configura como **Desactivado**.

 Si **Movimiento claro LED** se configura como **Activado** en la señal de vídeo de 60 Hz, la pantalla puede parpadear.

- **Vista analógica nítida**

Reduce el ruido en forma de línea diagonal que se produce debido a las interferencias entre señales.

 Esta función solo se admite en emisiones analógicas.

- **Movimiento claro LED**

Elimina los retrasos de las escenas rápidas con mucho movimiento y proporciona imágenes más claras.

 Cuando **Movimiento claro LED** se configura como **Activado**, la pantalla se ve más oscura que cuando se configura como **Desactivado**.

 Si **Movimiento claro LED** se configura como **Activado** en la señal de vídeo de 60 Hz, la pantalla puede parpadear.

 Esta función solo está disponible en algunos modelos de unas zonas geográficas específicas.





Funciones de soporte de la imagen

Visualización de imagen en imagen (PIP)

(MENU/123) > MENU > Imagen > PIP **Inténtelo**

Mientras ve vídeos de un dispositivo externo, como un reproductor Blu-ray, en la pantalla principal, puede ver una emisión de televisión en una ventana imagen en imagen (PIP).

- **PIP**
Activa/desactiva PIP.
- **Antena**
Selecciona la fuente de entrada para la ventana PIP.
- **Canal**
Selecciona el canal PIP.
- **Tamaño**
Establece el tamaño de la ventana PIP.
- **Posición**
Establece la posición de la ventana PIP.
- **Selección de sonido**
Selecciona la fuente de audio.

-  PIP no se puede utilizar mientras **Smart Hub** está activo.
-  Si se reproduce un juego o se utiliza la función de karaoke en la pantalla principal, la calidad de la imagen de PIP puede reducirse.
-  La función PIP solo está disponible en las siguientes condiciones: 1) La fuente de la pantalla principal es una conexión de Componente o HDMI. 2) La resolución de entrada es inferior que FHD (Full HD).
-  La ventana PIP solo admite canales digitales.

Cambio del tamaño y la posición de la imagen

Cambio del tamaño de la imagen

(MENU/123) > MENU > Imagen > Tamaño de imagen > Tamaño de imagen **Inténtelo**

Puede cambiar el tamaño de la imagen que se muestra en la pantalla del televisor.

- **16:9**

Ajusta el tamaño de la imagen en el formato de pantalla panorámica 16:9.

- **Zoom**

Aumenta el formato de imagen 16:9 verticalmente. Una imagen aumentada se puede mover hacia arriba y hacia abajo.

- **Personal**

Aumenta o reduce la imagen 16:9 verticalmente y/u horizontalmente. Una imagen aumentada o reducida se puede mover hacia la izquierda, hacia la derecha, hacia arriba y hacia abajo.

- **4:3**

Ajusta el tamaño de la imagen al modo básico 4:3.

⚠ No vea la televisión en el modo 4:3 de manera prolongada. Esta acción puede originar la presencia temporal de unas bandas negras en los lados superior, inferior, izquierdo y derecho. Tenga en cuenta que esta información no está presente en la garantía.

 Los tamaños de imagen admitidos varían según la señal de entrada. Para obtener más información sobre el tamaño de las imágenes, consulte “Tamaños de imagen y señales de entrada”.

Cambio automático del tamaño de la imagen

(MENU/123) > MENU > Imagen > Tamaño de imagen > Ancho automático

Cuando está activado, el televisor usa automáticamente el tamaño de imagen recomendado por el proveedor del programa.

Cambio del tamaño de la imagen en el modo 4:3 o de ajuste de pantalla

(MENU/123) > MENU > Imagen > Tamaño de imagen > 4:3 Tamaño pant.

Puede seleccionar el tamaño de imagen adecuado para su zona geográfica mientras ve la televisión en el modo **4:3** o **Ajustar a pant.** Los tamaños de pantalla admitidos varían según el país y esta función le permite ajustar el tamaño de la imagen en este caso.

 El modo **4:3** no está disponible cuando hay un dispositivo externo conectado al televisor a través de un conector de Componente o HDMI.

Ajuste de la imagen a la pantalla

(MENU/123) > MENU > Imagen > Tamaño de imagen > Ajustar a pant.

Puede configurar el televisor de modo que la imagen completa se ajuste a la pantalla sin cortes en el tamaño elegido.

 Esta función no está disponible según el **Tamaño de imagen**.

Ajuste de la posición de la imagen

(MENU/123) > MENU > Imagen > Tamaño de imagen > Zoom/Posición **Inténtelo**

Aumenta o reduce la imagen 16:9 verticalmente y/u horizontalmente. Una imagen aumentada o reducida se puede mover hacia la izquierda, hacia la derecha, hacia arriba y hacia abajo.

 Esta función solo está disponible cuando **Tamaño de imagen** está configurado como **Zoom** o **Personal**. Sin embargo, no puede cambiar la posición de la imagen cuando el televisor está sintonizado en un canal digital y **Tamaño de imagen** está configurado como **Personal**.

Escuchar solo audio (Imagen desact.)

(MENU/123) > MENU > Imagen > Imagen desact. **Inténtelo**

Puede apagar la pantalla y reproducir el audio solo a través de los altavoces. Para volver a encender la pantalla, pulse cualquier botón excepto el de encendido y el de volumen.

Restablecimiento de la configuración del modo de imagen

(MENU/123) > MENU > Imagen > Restablecer imagen **Inténtelo**

Puede restablecer el modo de imagen actual a sus valores predeterminados de fábrica. Esta acción no afecta a la configuración de otros modos de imagen.

Ajuste de la calidad de sonido

Selección de un modo de sonido

(MENU/123) > MENU > Sonido > Modo de sonido **Inténtelo**

Puede seleccionar un modo de sonido para optimizar la experiencia de audición.

- **Estándar**

Es el modo predeterminado adecuado para la mayoría de los entornos.

- **Música**

Realza la música en lugar de las voces.

- **Película**

Ofrece el mejor sonido para películas.

- **Voz clara**

Realza las voces.

- **Amplificar**

Aumenta la intensidad general del sonido de alta frecuencia para ayudar a las personas con problemas auditivos.

- **Estadio**

Cuando configura el **Modo Deportes** ((MENU/123) > MENU > Sistema > Modo Deportes) como **Activado**, el **Modo de sonido** se establece automáticamente como **Estadio** para configurar los ajustes de sonido adecuados para los acontecimientos deportivos.



El televisor establece este modo automáticamente. Este modo no se puede configurar manualmente.



Esta función no está disponible cuando se está escuchando el audio a través de altavoces externos.

Aplicación de efectos de sonido

(MENU/123) > MENU > Sonido > Efecto sonido **Inténtelo**

Puede aplicar efectos de sonido para alterar la manera en que el televisor emite el sonido.

- **Virtual Surround** **Inténtelo**

Produce un sonido similar al de una sala de cine o un auditorio.

- **Dialog Clarity** **Inténtelo**

Aumenta la intensidad de la voz para mejorar la nitidez de los diálogos.

- **Auriculares Surround** **Inténtelo**

Experimente un sonido envolvente similar a un sistema Home Theatre a través de los auriculares.



Esta función solo está disponible en algunos modelos de unas zonas geográficas específicas.

- **Balance** **Inténtelo**

Permite ajustar los ajustes de sonido de los altavoces izquierdo y derecho para un mejor balance de sonido. Para restaurar los valores predeterminados, seleccione **Restab.**

- **Ecuilizador** **Inténtelo**

Permite ajustar la sonoridad de rangos de frecuencias específicas para controlar la riqueza del sonido. Para restaurar los valores predeterminados, seleccione **Restab.**



Esta función no está disponible cuando se está escuchando el audio a través de altavoces externos.



Esta función solo está disponible cuando **Modo de sonido** está configurado como **Estándar**.

Uso de las funciones de soporte de sonido

Selección de altavoces

(MENU/123) > MENU > Sonido > Configuración altavoces > Seleccionar altavoz **Inténtelo**

Puede seleccionar los altavoces por los que oirá el audio del televisor.

 Cuando **Seleccionar altavoz** está configurado de manera que el sonido sale únicamente de altavoces externos, los botones de volumen y silencio y algunas funciones de sonido se deshabilitan.

Especificación del tipo de instalación del televisor

(MENU/123) > MENU > Sonido > Configuración altavoces > Tipo de instalación de TV

Puede especificar el tipo de instalación del televisor, **Soporte mural** o **Inclinado** para optimizar automáticamente el sonido del televisor.

Sonido del televisor a través de un dispositivo de audio Bluetooth de Samsung

(MENU/123) > MENU > Sonido > Configuración altavoces > Conexión de sonido de TV

Puede conectar dispositivos de audio Bluetooth Samsung al televisor. Deben emparejarse mediante la función Bluetooth del televisor. Para obtener más información sobre el emparejamiento, consulte el manual de funcionamiento del dispositivo de audio Bluetooth de Samsung.

- **Agregar nuevo disp.**

Añade un nuevo dispositivo a la lista de dispositivos emparejados. Si **Agregar nuevo disp.** está configurado como **Desactivado**, las señales de conexión de los nuevos dispositivos se ignoran.

- **Lista de disp. de audio Samsung**

Muestra una lista de dispositivos de audio Samsung emparejados. Seleccione un dispositivo para mostrar sus opciones de menú. Puede activar/desactivar el dispositivo de audio o borrarlo de la lista.

 Esta función solo está disponible para los dispositivos de audio que admiten **Conexión de sonido de TV**.

 **Conexión de sonido de TV, Surround** y los auriculares Bluetooth no se pueden utilizar al mismo tiempo.

 Antes de utilizar un dispositivo Bluetooth, consulte “Lea antes de utilizar dispositivos Bluetooth”.

Sonido del televisor a través de unos auriculares Bluetooth

(MENU/123) > MENU > Sonido > Configuración altavoces > Auriculares Bluetooth

Puede conectar unos auriculares Bluetooth al televisor. Deben emparejarse mediante la función Bluetooth del televisor. Para obtener más información sobre el emparejamiento, consulte el manual de funcionamiento de los auriculares Bluetooth.

- **Lista de auriculares Bluetooth**

Muestra la lista de auriculares Bluetooth que se pueden emparejar con el televisor. Seleccione unos auriculares Bluetooth para mostrar sus opciones de menú. En este menú, puede activar/desactivar (es decir, emparejar/desemparejar) los auriculares Bluetooth o borrarlos de la lista.



Si el televisor no encuentra el auricular, póngalo más cerca del televisor y seleccione **Actualizar**.



Cuando enciende unos auriculares Bluetooth emparejados, el televisor los detecta automáticamente y muestra una ventana emergente. Utilice esta ventana emergente para activar/desactivar el auricular Bluetooth.

- **Varias salidas de audio**

Permite oír el audio simultáneamente por los altavoces del televisor y por los auriculares Bluetooth conectados.



Antes de utilizar un dispositivo Bluetooth, consulte “Lea antes de utilizar dispositivos Bluetooth”.

Sonido del televisor a través de un altavoz Samsung Multiroom Link compatible

(MENU/123) > MENU > Sonido > Configuración altavoces > Multiroom Link > Multiroom Link Settings

Puede conectar un altavoz Samsung Multiroom Link compatible al televisor para disfrutar de un sonido más nítido.

- **Config.**

Configura los altavoces Samsung Multiroom Link compatibles en una de las siguientes opciones.

- **Surround**

Seleccione esta opción cuando desee disfrutar de un sistema envolvente mediante múltiples altavoces Samsung Multiroom Link compatibles en un mismo espacio o habitación.

- **SoundBar+Surround**

Seleccione esta opción si desea disfrutar de un sistema de sonido envolvente conectando una barra de sonido y dos altavoces al televisor en un mismo espacio o habitación.

- **Nivel de volumen**







Ajusta el volumen de los altavoces seleccionados en la lista.

- **Prueba de altavoz**

Envía un sonido de prueba a cada altavoz para asegurar que el sistema Multiroom Link funciona adecuadamente.

- **Editar nombre**

Permite dar un nombre a cada altavoz.

-  La función **Multiroom Link** solo está disponible cuando hay al menos un altavoz Samsung Multiroom Link compatible conectado al televisor.
-  La función **Multiroom Link** se desactiva cuando se activa **Duplicar pantalla**.
-  Los altavoces conectados en red pueden desconectarse accidentalmente según sea el entorno de red.
-  La calidad del sonido puede resultar afectada por el estado de su red inalámbrica.
-  Puede haber desajustes en la sincronización del audio y del vídeo según sea el modelo de su televisor.
-  El audio de cada dispositivo secundario puede retrasarse con respecto al audio y al vídeo del dispositivo principal que reproduce el contenido original.
-  Para obtener más información, consulte el manual de Multiroom Link en el sitio web de Samsung. (www.samsung.com) **ATENCIÓN AL CLIENTE** > Manuales y Descargas >

Habilitación de la salida de audio digital

(MENU/123) > MENU > Sonido > Ajustes adicionales **Inténtelo**

Dado que este Smart TV está habilitado para el Formato de Interfaz Digital Sony Philips (S/PDIF), puede hacer que el televisor proporcione salida de audio digital a varios dispositivos de audio digital, como altavoces, receptores A/V y sistemas Home Theatre, ajustando las siguientes configuraciones.

- **Nivel de audio DTV** **Inténtelo**

Permite ajustar el volumen cuando está viendo emisiones digitales en el televisor a través de un receptor A/V.



Esta función solo está disponible en los canales digitales.



El volumen se puede ajustar entre 0 db y 10 db. Sin embargo, este rango de volumen puede variar según la señal de emisión.



Para la señal de emisión MPEG / HE-AAC, el volumen puede ajustarse entre 0 db y 10 db.

- **Formato audio HDMI**

Establece el formato de la señal de entrada de audio para el dispositivo externo conectado al puerto HDMI del televisor.

- **Formato audio** **Inténtelo**

Selecciona el formato de salida de audio digital (SPDIF). Los formatos disponibles dependen de la fuente de entrada.

- **Retardo de audio** **Inténtelo**



Ayuda a corregir las discordancias entre la pista de audio y la pista de vídeo cuando ve la televisión y escucha el audio a través de un dispositivo de audio digital. Puede ajustar la demora hasta 250 ms.

- **Comp Dolby Digital** **Inténtelo**

Configura el modo de compresión Dolby Digital.

- **Audio de HD**

Proporciona el sonido del televisor remuestreado en calidad de audio HD.

-  Las señales de audio estándar son muestreadas a 48 kHz mientras que las señales de audio HD lo son a 96 kHz.
-  Algunos receptores S/PDIF no son compatibles. Para los receptores incompatibles, desactive este modo y utilice el modo de audio normal.
-  Las señales de audio HD disponibles en el televisor no están disponibles en los reproductores de audio externos conectados a través de HDMI, Bluetooth o redes Wi-Fi.

- **Volumen automático** **Inténtelo**

Ajusta automáticamente el nivel de volumen del televisor cuando cambia de canal, fuentes de vídeo o contenido para que el volumen procedente de todas las fuentes sea el mismo. **Volumen automático** puede modificar el volumen hasta 12 dB para ecualizar el sonido. **Normal** puede aplicar un nivel de ajuste de volumen normal y **Nocturno** puede aplicar un nivel de volumen ligeramente inferior. Esta opción es ideal para ver la televisión por la noche.

-  Si desea utilizar el control del volumen de un dispositivo fuente conectado para controlar el sonido, desactive **Volumen automático**. Cuando se utiliza **Volumen automático** con un dispositivo fuente, es posible que el control de volumen del dispositivo no funcione correctamente.

Restablecimiento de todas las configuraciones de sonido

(MENU/123) > MENU > Sonido > Restab. sonido **Inténtelo**

Restablece todos los valores de sonido predeterminados de fábrica.

Ajuste de la hora y uso del temporizador

Ajuste de la hora actual

(MENU/123) > MENU > Sistema > Hora > Reloj **Inténtelo**

Puede configurar el reloj de manera manual o automática.

Para ver la hora después de configurar el reloj:

- Samsung Smart Control: Pulse el botón **MENU/123** y seleccione **Información** en el mando a distancia en pantalla.
- Mando a distancia estándar: Pulse el botón **INFO**.

 El reloj se debe poner en hora cada vez que se desconecta la alimentación.

Ajuste del reloj a partir de la información de la emisión digital

(MENU/123) > MENU > Sistema > Hora > Reloj > Modo de reloj **Inténtelo**

Puede configurar el televisor para que descargue automáticamente la información de la hora desde un canal digital y establezca la hora actual. Para activar esta función, configure **Modo de reloj** como **Automático**. Si el televisor está conectado a un descodificador o un receptor de satélite mediante conectores HDMI o de componente, debe ajustar la hora manualmente.

 Esta función solo está disponible cuando la entrada de antena del televisor está conectada a una salida de antena o de cable y está recibiendo emisiones digitales.

 La precisión de la información horaria recibida puede variar según el canal y la señal.

Configuración manual del reloj

(MENU/123) > MENU > Sistema > Hora > Reloj > Ajustar hora **Inténtelo**

Puede configurar el reloj de manera manual. Configure el **Modo de reloj** como **Manual** y, a continuación, introduzca la fecha y la hora actuales en los campos de fecha y hora.

Configuración automática del reloj

(MENU/123) > MENU > Sistema > Hora > Reloj > Zona horaria

Establece la hora correcta configurando el horario de verano (DST) y su zona horaria local.

 Esta función solo está disponible cuando el **Modo de reloj** está configurado como **Automático**.

- **DST**

Activa o desactiva la función de horario de verano (DST).

 Esta función solo está disponible cuando el **Modo de reloj** está configurado como **Automático**.

- **GMT**

Selecciona la zona horaria.

 Cuando **País** está configurado como Otros, puede utilizar esta función.

Si la hora no es la correcta en el modo automático...

(MENU/123) > MENU > Sistema > Hora > Reloj > Diferencia horaria **Inténtelo**

Puede ajustar el reloj en incrementos de 1 hora hasta +/- 12 horas si la hora configurada automáticamente en el televisor es incorrecta por cualquier motivo.

 **Diferencia horaria** ajusta la hora a través de una conexión de red. Esta función solo está disponible si **Modo de reloj** está configurado como **Automático** y el televisor está conectado a Internet a través de una red de área local.

 **Diferencia horaria** ajusta la hora si el televisor no recibe la información horaria a través de las señales normales de emisión digital.

Uso de los temporizadores

Uso del temporizador de desconexión

(MENU/123) > MENU > Sistema > Hora > Temporizador **Inténtelo**

Puede utilizar esta función para apagar automáticamente el televisor después de un tiempo preestablecido. Puede configurar el temporizador en incrementos de 30 minutos, hasta 3 horas.

Encendido del televisor mediante el temporizador

(MENU/123) > MENU > Sistema > Hora > Tempor. encendido **Inténtelo**

Puede establecer **Tempor. encendido** para que el televisor se encienda automáticamente a una hora específica. Puede usar hasta tres configuraciones distintas: **Tempor. encendido 1**, **2** y **3**. **Tempor. encendido** solo está disponible cuando ya se ha configurado el **Reloj**.

- **Configuración**

Si selecciona **Manual**, puede resaltar y seleccionar los días específicos en los que desea que **Tempor. encendido** encienda el televisor.

- **Hora**

- **Volumen**

- **Fuente**

Seleccione la fuente de señal de la lista que el televisor utilizará cuando se encienda. Si desea reproducir contenido guardado en un dispositivo USB o contenido de una fuente HDMI o de Componente, como un reproductor de DVD o Blu-ray, o un descodificador, conecte el dispositivo al televisor antes de iniciar la configuración del temporizador de encendido. A continuación, no desconecte el dispositivo del televisor.

- **Antena**







Permite seleccionar una fuente de señal de emisión cuando **Fuente** está configurado como **TV**.

- **Canal**

Permite seleccionar un canal cuando **Fuente** está configurado como **TV**.

- **Música / Foto**

Permite especificar una carpeta de un dispositivo USB que contenga archivos de música en el campo de música, y/o una carpeta que contenga archivos de fotos en el campo de fotos, cuando **Fuente** está configurado como **USB**. Si selecciona una carpeta que contiene archivos de música y una carpeta que contiene fotos, el televisor reproduce los archivos de música y muestra las fotos al mismo tiempo.

-  Si la carpeta que elige tiene subcarpetas, puede seleccionar una subcarpeta de la misma manera.
-  Esta función no funciona correctamente si en el dispositivo USB seleccionado no hay contenidos multimedia o si no se ha especificado ninguna carpeta.
-  No se inicia ninguna presentación de diapositivas si en el dispositivo USB solo hay un archivo de imagen.
-  Las carpetas con nombres largos no se pueden seleccionar.
-  Asegúrese de utilizar nombres de carpeta diferentes para los distintos dispositivos USB.
-  Utilice una tarjeta de memoria USB o un lector de tarjetas múltiples. El **Tempor. encendido** puede no funcionar con algunos dispositivos USB con batería incorporada, reproductores de MP3 o PMP, ya que el televisor puede tardar demasiado en reconocerlos.

Apagado del televisor mediante el temporizador

(MENU/123) > MENU > Sistema > Hora > Tempor. apagado **Inténtelo**

Configure el **Tempor. apagado** para que el televisor se apague automáticamente a una hora especificada. Puede configurar hasta tres configuraciones por separado: **Tempor. apagado 1**, **2** y **3**. **Tempor. apagado** solo está disponible cuando ya se ha configurado el **Reloj**.

- **Configuración**

Permite establecer los días de la semana en que el televisor se apaga automáticamente. Si selecciona **Manual**, puede resaltar y seleccionar cada día específico.

- **Hora**

Establece la hora a la que el televisor se apagará automáticamente.

Uso de la protección de pantalla y de las funciones de ahorro de energía

Prevención de la quemadura de pantalla

(MENU/123) > MENU > Sistema > Tiempo protec. autom. [Inténtelo](#)

Puede utilizar la función de protección de pantalla para protegerla. Las imágenes fijas pueden dejar retenciones de imagen si se dejan mucho tiempo en la pantalla. Seleccione un tiempo de la lista. Si una imagen fija permanece en la pantalla durante más tiempo del seleccionado, el televisor activa automáticamente la función de protección de pantalla.

Reducción del consumo de energía del televisor

(MENU/123) > MENU > Sistema > Solución económica [Inténtelo](#)

Puede ajustar el nivel de brillo del televisor y evitar que se sobrecaliente para reducir el consumo general de energía.

- **Ahorro energía** [Inténtelo](#)

Permite seleccionar un ajuste de brillo de la lista para reducir el consumo de energía del televisor.

- **Sensor económico** [Inténtelo](#)

Ajusta automáticamente el nivel del brillo del televisor de acuerdo con la iluminación ambiental a fin de reducir el consumo de energía. Si el Sensor económico ha ajustado el nivel de brillo de la pantalla, puede seleccionar **Retroilumin. mín.** para ajustar el brillo mínimo manualmente.

 Cuando **Sensor económico** se configura como **Activado**, la pantalla se ve más oscura de lo normal.

- **Espera sin señal** [Inténtelo](#)

Permite seleccionar una hora de la lista. Si no se ha recibido ninguna señal durante el tiempo especificado, el televisor corta la alimentación automáticamente para reducir el consumo de energía.

- **Des. apag auto** [Inténtelo](#)

Apaga el televisor automáticamente para evitar el sobrecalentamiento cuando el televisor permanece encendido durante el tiempo especificado sin que se produzca ninguna entrada del usuario.

- **Iluminac. movim.** [Inténtelo](#)

Ajusta el brillo según los movimientos de la pantalla para reducir el consumo de energía.

 Esta función solo está disponible cuando **Modo imagen** está configurado como **Estándar**.

 Esta función se desactiva cuando se ajusta la configuración de la calidad de la imagen, como **Contraste** y **Brillo**.

Uso de Anynet+ (HDMI-CEC)

Puede utilizar el mando a distancia del televisor para controlar dispositivos externos conectados al televisor mediante un cable HDMI y que admiten Anynet+ (HDMI-CEC). Tenga en cuenta que Anynet+ (HDMI-CEC) solo se puede configurar con el mando a distancia.

Configuración de Anynet+ (HDMI-CEC)

(MENU/123) > MENU > Sistema > Anynet+ (HDMI-CEC) **Inténtelo**

- **Anynet+ (HDMI-CEC)** **Inténtelo**

Puede habilitar o deshabilitar Anynet+ (HDMI-CEC). Establezca **Desactivado** o **Activado** para deshabilitar o habilitar todas las funciones relacionadas con Anynet+.

- **Apagado automático** **Inténtelo**

Cuando se establece **Sí**, se apagan los dispositivos externos compatibles con Anynet+ cuando se apaga el televisor.

 Esta función no la admiten algunos dispositivos compatibles con Anynet+.

- **Búsqueda de dispositivo** **Inténtelo**

Busca e identifica automáticamente los dispositivos externos compatibles con Anynet+ (HDMI-CEC) que están conectados al televisor.

Uso de Anynet+ (HDMI-CEC)

Selección de un dispositivo externo

Después de conectar dispositivos externos al televisor, seleccione (MENU/123) > MENU > Sistema > Anynet+ (HDMI-CEC) > **Búsqueda de dispositivo**. El televisor muestra una lista de dispositivos compatibles con Anynet+ (HDMI-CEC) que puede configurar como dispositivos habilitados para Anynet+ (HDMI-CEC) (es decir, dispositivos que pueden controlarse con el mando a distancia del televisor). Para configurar un dispositivo compatible con Anynet+ (HDMI-CEC) como dispositivo habilitado para Anynet+ (HDMI-CEC), debe seleccionarlo en la pantalla Fuente. Siga las indicaciones de la siguiente sección.

 Si un dispositivo externo está configurado a la vez como un dispositivo habilitado para Anynet+ (es decir, un dispositivo que se puede controlar con el mando a distancia del televisor) y como un dispositivo habilitado para mando a distancia universal (es decir, que se puede controlar con el mando a distancia universal), solo se puede controlar con el mando a distancia universal.

Configuración como dispositivo habilitado para Anynet+ (HDMI-CEC)









1. Pulse el botón **SOURCE** del mando a distancia. En la pantalla **Fuente**, seleccione el dispositivo y pulse el botón .
2. Seleccione **Anynet+ (HDMI-CEC)** en la lista **Herram.**. El dispositivo seleccionado se configura como un dispositivo habilitado para Anynet+ (HDMI-CEC). Están disponibles las siguientes opciones de menú.

 Las opciones de menú disponibles en el menú emergente pueden variar según el dispositivo externo.

- **Anynet+ (HDMI-CEC)**

Configura el dispositivo seleccionado como un dispositivo habilitado para Anynet+ (HDMI-CEC) y muestra la lista de los dispositivos compatibles con Anynet+ (HDMI-CEC) conectados al televisor. Seleccione **Ver la televisión** para salir de Anynet+ (HDMI-CEC) y comience a ver la televisión.

Lea antes de conectar un Anynet+ (HDMI-CEC)

-  Puede configurar el mando a distancia universal del televisor para controlar descodificadores de cable de terceros, reproductores Blu-ray y sistemas Home Theatre que no admiten HDMI-CEC. Para obtener más información, consulte "Control de los dispositivos externos con el mando a distancia del televisor - Uso del mando universal".
-  Anynet+ no se puede utilizar para controlar dispositivos externos que no admiten HDMI-CEC.
-  Los dispositivos Anynet+ se deben conectar al televisor con un cable HDMI. Tenga en cuenta que algunos cables HDMI pueden no admitir Anynet+ (HDMI-CEC).
-  El mando a distancia del televisor puede no funcionar en determinadas circunstancias. En este caso, vuelva a seleccionar el dispositivo Anynet+.
-  Anynet+ (HDMI-CEC) solo funciona con dispositivos externos que admiten HDMI-CEC y solo cuando estos dispositivos están en modo de espera o encendidos.
-  Anynet+ (HDMI-CEC) puede controlar hasta 12 dispositivos externos compatibles (hasta 3 del mismo tipo). Sin embargo, con los sistemas Home Theatre, solo se puede controlar un sistema.
-  Para escuchar audio de 5.1 canales de un dispositivo externo, conecte el dispositivo al televisor con un cable HDMI y conecte el sistema Home Theatre directamente al conector de salida de audio digital del televisor.
-  Un sistema Home Theater conectado al televisor con un cable HDMI y un cable óptico solo admite audio de 2 canales. El audio de 5.1 canales, sin embargo, está disponible para emisiones digitales que lo admitan.

Actualización del software del televisor



(MENU/123) > MENU > Asistencia técnica > Actualización del software **Inténtelo**

Puede ver la versión del software del televisor y actualizarlo si es necesario.

Actualización del software del televisor a la última versión

(MENU/123) > MENU > Asistencia técnica > Actualización del software > Actualizar ahora **Inténtelo**

Puede actualizar el software del televisor descargando la actualización directamente de Internet al televisor o copiando en el televisor la actualización desde una unidad flash USB que la contenga.



-  Esta función requiere una conexión a Internet.
-  Guarde el paquete de actualización en la carpeta del nivel superior del dispositivo USB. De lo contrario, el televisor no encontrará el paquete de actualización.

⚠ NO apague el televisor antes de que finalice la actualización. El televisor se apaga y se enciende automáticamente cuando finaliza la actualización del software. Después de la actualización del software, se restablecen todas las configuraciones predeterminadas de vídeo y audio.

Actualización automática del televisor



(MENU/123) > MENU > Asistencia técnica > Actualización del software > Actualiz. automática **Inténtelo**

Si el televisor está conectado a Internet, puede actualizar el software automáticamente mientras ve la televisión. Una vez completada la actualización en segundo plano, se aplicará la próxima vez que se encienda el televisor.

-  Esta función puede tardar más si se ejecuta otra función en la red al mismo tiempo.
-  Esta función requiere una conexión a Internet.
-  Si acepta los términos y condiciones de Smart Hub, **Actualiz. automática** se establece como **Activado** automáticamente. Si no desea que el software del televisor se actualice automáticamente, configure **Actualiz. automática** como **Desactivado**.

Actualización manual del televisor

Para actualizar manualmente el televisor usando una unidad flash USB, siga estos pasos:

-  Antes de la actualización, anote las configuraciones actuales para que puedan volver a cargarse una vez finalizada. Después de la actualización del software, se restablecen todas las configuraciones predeterminadas de vídeo y audio.
 - 1. En un ordenador, vaya al sitio web de Samsung y descargue el paquete de actualización en un dispositivo USB.
 -  Guarde el paquete de actualización en la carpeta del nivel superior del dispositivo flash USB. Si no lo hace así, el televisor no encontrará el paquete de actualización.
 - 2. Conecte el dispositivo con el paquete de actualización al televisor.
 - 3. En el menú del televisor, vaya a **Asistencia técnica** > **Actualización del software** > **Actualizar ahora**. El televisor busca el software en la unidad USB. Cuando lo encuentra, aparece la ventana emergente de solicitud de actualización.
 - 4. Seleccione **Aceptar**. El televisor actualiza el software, se apaga y se vuelve a encender automáticamente.
- ⚠ NO apague el televisor antes de que finalice la actualización. El televisor se apagará y se encenderá automáticamente cuando haya finalizado la actualización del software. Después de la actualización del software, se restablecen todas las configuraciones predeterminadas de vídeo y audio.**

Protección del televisor contra ataques informáticos y códigos malintencionados

(MENU/123) > MENU > Sistema > Seguridad intelig. **Inténtelo**

Puede utilizar **Seguridad intelig.** para proteger el televisor de ataques informáticos y códigos malintencionados cuando está conectado a Internet.

Búsqueda de códigos malintencionados en el televisor y los dispositivos de almacenamiento conectados

(MENU/123) > MENU > Sistema > Seguridad intelig. > Buscar **Inténtelo**

Puede examinar el televisor y los medios conectados para detectar la presencia de códigos malintencionados. Si no se detecta ningún código malintencionado, aparece una ventana de notificación en la pantalla.

Si se detecta algún código malintencionado...

Si se encuentra algún código malintencionado, los resultados de la búsqueda se muestran en la pantalla. Esta ventana de resultados muestra todos los códigos malintencionados encontrados. Puede poner el código en cuarentena o aislarlo para continuar la ejecución.

1. Seleccione todos los códigos malintencionados que desea poner en cuarentena o bloquear.
2. Seleccione **Aislados** o **Bloquear**. Estas opciones transfieren el código malintencionado seleccionado a la **Lista de aislados** o a la **Lista de bloqueados**.



La **Lista de aislados** muestra todos los códigos malintencionados puestos en cuarentena.



La **Lista de bloqueados** muestra todos los códigos malintencionados bloqueados. También puede poner en cuarentena o permitir códigos de esta lista.

Configuración de funciones adicionales

(MENU/123) > MENU > Sistema > Seguridad intelig. > Config. **Inténtelo**

- **Antivirus**

Controla el televisor en tiempo real para evitar que los virus infecten el televisor.

- **Seguridad de red**

Protege el televisor de ataques informáticos para minimizar filtraciones de información privada.

- **Cámara**

Permite el uso de cámaras conectadas al televisor.

- **Micrófono**

Permite el uso de micrófonos conectados al televisor.

- **Análisis autom.**

Hace que el televisor, al encenderse, se explore automáticamente a sí mismo y a los medios de almacenamiento.

- **Aislamiento automático**

Añade automáticamente a la lista de bloqueados los códigos malintencionados encontrados durante el proceso de exploración.

Uso de otras funciones

Ejecución rápida de las funciones de accesibilidad

Puede utilizar el menú **Métodos abreviados de accesibilidad** para ejecutar rápidamente las funciones de accesibilidad para personas con discapacidades. Mantenga pulsado el botón  del Samsung Smart Control. O pulse el botón **AD/SUBT.** del mando a distancia estándar. El menú **Métodos abreviados de accesibilidad** proporciona las opciones de menú **Descrip. de audio**, **Subtítulos**, **Transpar. de menú**, **Alto contraste**, **Ampliar**, y **Varias salidas de audio**.

 El menú Métodos abreviados de accesibilidad puede variar según el modelo.

Ajuste de la transparencia del menú

(MENU/123) > MENU > Sistema > Accesibilidad > **Transpar. de menú** 

Puede ajustar la transparencia del menú.

 Si **Alto contraste** se configura como **Activado** el modo de visualización del menú cambia automáticamente a opaco. No se puede cambiar manualmente la configuración de **Transpar. de menú**.

Texto blanco sobre fondo negro (contraste alto)

(MENU/123) > MENU > Sistema > Accesibilidad > **Alto contraste** 

Puede cambiar las principales pantallas de servicio a texto blanco sobre fondo negro o cambiar los menús del televisor de transparentes a opacos para facilitar la lectura de los textos. Para activar esta función, configure **Alto contraste** como **Activado**.

Aumento de tamaño de la fuente (para personas con discapacidades visuales)

(MENU/123) > MENU > Sistema > Accesibilidad > **Ampliar** 

Puede ampliar el tamaño de las letras de la pantalla. Para activar esta función, configure **Ampliar** como **Activado**.

Escuchar el televisor a través de unos auriculares Bluetooth (para personas con discapacidades auditivas)

(MENU/123) > MENU > Sistema > Accesibilidad > Varias salidas de audio **Inténtelo**

Puede activar los altavoces del televisor y los auriculares Bluetooth al mismo tiempo. Con esta función activada, al ajustar el volumen del televisor puede ajustar el volumen de los auriculares Bluetooth para que su volumen sea más alto que los altavoces del televisor.

 Cuando conecta los auriculares Bluetooth al televisor, el menú **Varias salidas de audio** se activa. Para obtener más información sobre la conexión de auriculares Bluetooth al televisor, consulte “Sonido del televisor a través de unos auriculares Bluetooth”.

Cambio del idioma de menú

(MENU/123) > MENU > Sistema > Idioma del menú **Inténtelo**

Puede usar esta función para cambiar el idioma del menú. Elija un idioma de la lista.

Configuración de una contraseña

(MENU/123) > MENU > Sistema > Cambiar PIN **Inténtelo**

Puede configurar un número de identificación personal (PIN) para bloquear canales, restablecer el televisor y cambiar configuraciones del televisor.

Aparece la ventana de introducción del PIN. Introduzca un PIN. Vuelva a introducirlo para confirmar. El PIN predeterminado es 0000. (para Francia, Italia: 1111)

 Si ha olvidado su PIN, puede restablecerlo con el mando a distancia. Con el televisor encendido, pulse los siguientes botones del mando a distancia para restablecer el PIN a 0000 (para Francia, Italia: 1111): **MUTE** → **+**(Subir volumen) → **RETURN** → **-**(Bajar volumen) → **RETURN** → **+** → **RETURN**.

Consulta de las notificaciones

(MENU/123) > MENU > Sistema > Notificaciones **Inténtelo**

Puede ver la lista de mensajes de eventos generados por el televisor. **Notificaciones** aparece en la pantalla cuando se producen eventos como la actualización de una aplicación o el inicio/cierre de sesión de una cuenta de Samsung.

 Para borrar todas las notificaciones, seleccione **Borrar todo**.

 Para consultar las notificaciones del servicio del SMART TV en un explorador web, seleccione **Aviso de servicio**.

Bloqueo por clasificación de programa

(MENU/123) > MENU > Emisión > Bloqueo por clasificación de programa

El **Bloqueo por clasificación de programa** bloquea los programas cuya clasificación sea superior a la deseada. Es útil para controlar los programas que pueden ver los niños. No funciona con los programas que se reproducen desde fuentes externas, como reproductores DVD o archivos USB.

Este PIN es necesario para ver un programa bloqueado.





El **Bloqueo por clasificación de programa** no está disponible en los modos HDMI o Componente.

 Esta función solo está disponible en algunos modelos de unas zonas geográficas específicas.

Habilitación del modo de juego

(MENU/123) > MENU > Sistema > General > Modo Juego **Inténtelo**

Puede habilitar el modo de juego para optimizar la configuración del televisor para reproducir videojuegos con una consola como PlayStation™ o Xbox™.

-  El modo juego no está disponible para la visualización normal de televisión.
-  La pantalla puede temblar ligeramente.
-  Cuando el **Modo Juego** está habilitado, el **Modo imagen** y el **Modo de sonido** cambian automáticamente a **Juego**.
-  Para utilizar un dispositivo externo diferente, en primer lugar debe desconectar la consola de videojuegos y deshabilitar el **Modo Juego**.

Colores más ricos y calidad de imagen superior (BD Wise)

(MENU/123) > MENU > Sistema > General > BD Wise **Inténtelo**

Puede mejorar los colores y la calidad de imagen si conecta un reproductor de DVD Samsung, reproductor Blu-ray o sistema Home Theatre que admita **BD Wise**. Cuando BD Wise está activado, optimiza automáticamente la resolución del televisor.

 Esta función solo está disponible cuando el dispositivo externo está conectado con un cable HDMI.

Habilitación/deshabilitación de la respuesta sonora

(MENU/123) > MENU > Sistema > General > Respuesta sonora **Inténtelo**

Puede utilizar la respuesta sonora para obtener señales acústicas cuando se desplaza por los menús y selecciona opciones de menú. Puede configurarla como **Bajo**, **Medio**, **Alto** o **Desactivado**.

Bloqueo/desbloqueo del joystick de control

(MENU/123) > MENU > Sistema > General > Bloqueo del panel **Inténtelo**

Puede bloquear y desbloquear los botones del panel frontal (menú, canal y volumen) del televisor y el joystick de control de la parte posterior del televisor.

Mostrar/ocultar el logotipo de Samsung durante el arranque

(MENU/123) > MENU > Sistema > General > Logotipo inicio **Inténtelo**



Puede habilitar o deshabilitar la aparición del logotipo de Samsung en la pantalla durante el arranque del televisor.

 Esta función no está disponible cuando **Activación instantánea de Samsung** está configurado como **Activado**.

Habilitación del arranque rápido del televisor

(MENU/123) > MENU > Sistema > General > Activación instantánea de Samsung **Inténtelo**

Puede configurar **Activación instantánea de Samsung** como **Activado** para que el televisor arranque más rápido.

-  Cuando **Activación instantánea de Samsung** se ha configurado como **Activado**, el historial de uso de las aplicaciones utilizadas en el televisor puede guardarse en el televisor.
-  Aunque la función **Activación instantánea de Samsung** esté activada, el consumo de energía del televisor cuando está apagado cumple la especificación de consumo eléctrico en espera que consta en la etiqueta del producto.
-  La función **Activación instantánea de Samsung** está disponible cuando se enciende el televisor mientras el cable de alimentación siga conectado después de haber configurado **Activación instantánea de Samsung** como **Activado**. Si desconecta el cable de alimentación, lo vuelve a conectar y luego enciende el televisor, esta función no está disponible.

Eliminación del parpadeo

(MENU/123) > MENU > Sistema > General > Antiparpadeo



Cambie la frecuencia de potencia del cable para que la cámara no parpadee.

 Esta función solo está disponible en algunos modelos de unas zonas geográficas específicas.

Registro del televisor como dispositivo certificado por DivX (visualización de películas DivX de pago)

(MENU/123) > MENU > Sistema > Vídeo a la carta DivX®

Solo puede ver películas DivX con protección DivX DRM en el televisor si lo ha registrado como dispositivo certificado por DivX.

-  Digital Rights Management (DRM- Gestión de Derechos Digitales) funciona como un mecanismo de seguridad técnica destinado a proteger los derechos de autor de los proveedores de contenidos.
-  Puede ver películas grabadas o películas de DivX gratuitas sin registrarse.
-  Visite el sitio web de DivX (<http://www.divx.com>) e inicie sesión con su cuenta de usuario antes de registrar el televisor como dispositivo certificado por DivX. Si no dispone de una cuenta, deberá crear una.

Restauración de la configuración de fábrica del televisor

(MENU/123) > MENU > Asistencia técnica > Autodiagnóstico > Restab. **Inténtelo**

Puede restaurar todas las configuraciones de fábrica del televisor (excepto Internet y la configuración de red).



1. Seleccione **Restab.** Aparece la ventana de introducción del PIN de seguridad.
2. Introduzca el PIN de seguridad y seleccione **Sí**. Se restablecen todos los valores. El televisor se apaga, se vuelve a encender automáticamente y muestra la pantalla **Configuración**.

-  Para obtener más información sobre **Configuración**, consulte el manual del usuario que se suministra con el televisor.

Uso del televisor como modelo de exposición (para establecimientos comerciales)

(MENU/123) > MENU > Asistencia técnica > Modo de uso **Inténtelo**

Puede convertir el televisor en un modelo de exposición para establecimientos comerciales configurando este modo como **Demo tienda**.

-  Para los demás usos, seleccione **Uso doméstico**.
-  Con **Demo tienda**, algunas funciones están deshabilitadas y el televisor se restablece automáticamente después de un tiempo determinado previamente.

Ejecución automática del servicio de datos

 Esta función solo está disponible en algunos modelos de unas zonas geográficas específicas.

(MENU/123) > MENU > Emisión > Ajustes del canal > Servicio de datos

Puede establecer si desea que el servicio de datos se ejecute automáticamente. Si el canal que está viendo proporciona servicio de datos, puede disfrutar de una serie de servicios de datos seleccionando el botón **A**.

 Esta función no está disponible cuando se está ejecutando otra función secundaria.

 La información del servicio de datos proporcionada puede variar según la emisión.

 El cambio de canal con las teclas numéricas mientras se usa el servicio de datos puede no estar disponible según el servicio.

 Si **Servicio de datos** está configurado como **Activado**, se muestra la pantalla de carga y la función no está disponible temporalmente.

HbbTV

 En algunos países, HbbTV es un servicio de datos.

 Esta función solo está disponible en algunos modelos de unas zonas geográficas específicas.

 Algunas emisiones puede que no admitan HbbTV.

Para utilizar HbbTV, descargue, instale y ejecute el widget HbbTV desde SAMSUNG APPS y siga las instrucciones de la pantalla.

HbbTV está desactivada de manera predeterminada. Para utilizar HbbTV, vaya a (MENU/123) > MENU > Sistema > Servicio de datos y configúrelo como **Habilitar**. (Según el país)

- HbbTV no está disponible cuando se está ejecutando Timeshift ni cuando se está reproduciendo un vídeo grabado.
- Una aplicación en HbbTV puede funcionar mal temporalmente según las circunstancias de la emisora o del proveedor de la aplicación.
- Una aplicación solo está disponible para utilizarse en HbbTV cuando la red de TV está conectada a una red externa. Según las condiciones de la red la aplicación puede funcionar mal.
- Si el canal actual es compatible con los modos de entrada de texto HbbTV y no HbbTV, active TTX pulsando dos veces la tecla TTX.

Uso de HbbTV:

- Cuando la pantalla indica (con **A**, etc.) que se está accediendo a HbbTV.
- Seleccione TTX una vez con el mando a distancia para acceder al modo de entrada de texto de HbbTV.
- Seleccione TTX dos veces con el mando a distancia para acceder al modo de entrada de texto que no es de HbbTV.

Uso de una tarjeta de visión TV (“Tarjeta CI o CI+”)

El método de conexión de la tarjeta de visión TV puede variar según el modelo.

 Apague el televisor para conectar o desconectar una “Tarjeta CI o CI+”.

⚠ Le recomendamos que inserte la “Tarjeta CI o CI+” (tarjeta de visión) antes de instalar el televisor en la pared, ya que después puede resultar difícil y peligroso hacerlo.

Conexión de la “Tarjeta CI o CI+” a través de la ranura COMMON INTERFACE

Conecte la “Tarjeta CI o CI+” a la ranura COMMON INTERFACE como se muestra en la siguiente imagen.

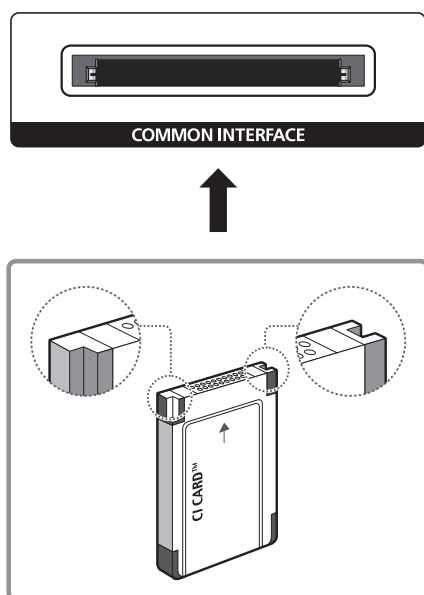

Conexión de la “Tarjeta CI o CI+” a través de la ranura COMMON INTERFACE con el adaptador de la TARJETA CI

Montaje del adaptador de la TARJETA CI a través de la ranura COMMON INTERFACE

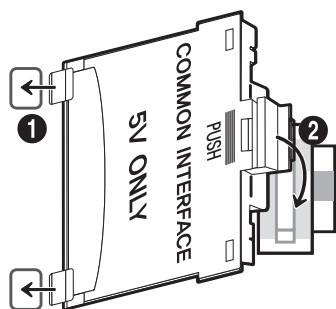

Para montar el adaptador de la TARJETA CI, siga estos pasos:

1. Inserte el adaptador de la TARJETA CI en los dos orificios del producto 1.
 -  Localice los dos orificios de la parte posterior del televisor junto a la ranura COMMON INTERFACE.
2. Conecte el adaptador de la TARJETA CI en la ranura COMMON INTERFACE del producto 2.





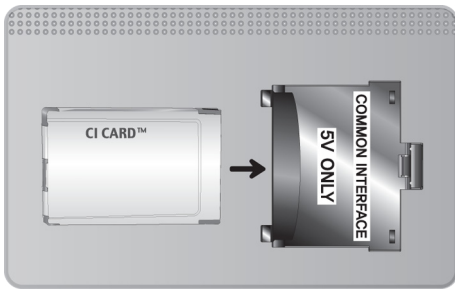

Conexión de la “Tarjeta CI o CI+”

Conecte la “Tarjeta CI o CI+” a la ranura COMMON INTERFACE como se muestra en la siguiente imagen.



Uso de la “Tarjeta CI o CI+”

Para ver canales de pago se debe insertar la “TARJETA CI o CI+”.

- El televisor Samsung cumple la norma 1.3 de CI+. Si el televisor muestra el mensaje “Señal codificada”, puede deberse a una inconsistencia de la versión 1.3 de CI+. Si tiene algún problema, póngase en contacto con el Centro de Llamadas de Samsung.
 - Si no se inserta la “TARJETA CI o CI+” algunos canales mostrarán el mensaje “Señal codificada”.
 - Al cabo de 2 o 3 minutos aparecerá la información de emparejamiento que contiene un número de teléfono, el identificador de la “TARJETA CI o CI+”, el identificador del host y demás información. Si aparece un mensaje de error, póngase en contacto con su proveedor de servicios.
 - Cuando termine la configuración de la información del canal, aparecerá el mensaje “Actualización finalizada” indicando que la lista de canales se ha actualizado.
-  Deberá obtener una “TARJETA CI o CI+” en un proveedor local de servicio de cable.
-  Para retirar la “TARJETA CI o CI+”, extráigala cuidadosamente con las manos, ya que si cae al suelo se puede estropear.
-  Inserte la “TARJETA CI o CI+” en la dirección marcada sobre ella.
-  La ubicación de la ranura COMMON INTERFACE puede variar según el modelo.
-  La “TARJETA CI o CI+” no se admite en algunos países y zonas; consulte a su distribuidor autorizado.
-  Si tiene algún problema, póngase en contacto con un proveedor de servicios.
-  Inserte la “TARJETA CI o CI+” que admita la configuración de la antena actual. La pantalla no se verá, o bien se verá distorsionada.

Función de teletexto

 Esta función solo está disponible en algunos modelos de unas zonas geográficas específicas.

La página de índice del servicio de teletexto proporciona información sobre su utilización. Para que la información del teletexto se muestre correctamente, la recepción del canal debe ser estable. En caso contrario, puede perderse información o algunas páginas pueden no visualizarse.

 Puede cambiar las páginas del teletexto con los botones numéricos del mando a distancia.



 **Teletexto activar / mezcla / desactivar:** Activa el modo de teletexto en el canal actual. Pulse dos veces para superponer el modo de teletexto a la pantalla de emisión actual. Pulse de nuevo para salir del teletexto.

 **Guardar:** Guarda las páginas del teletexto.

 **Tamaño:** Muestra el teletexto en la mitad superior de la pantalla con caracteres de doble tamaño. Si desea mostrar el texto en la mitad inferior de la pantalla, vuelva a pulsar el botón. Púselo de nuevo una vez para volver a la presentación normal.

 **Retener:** Mantiene en la pantalla la página actual, en el caso de que haya varias páginas secundarias que sigan automáticamente. Para deshacer la acción, vuelva a pulsar el botón.

Botones de colores (rojo, verde, amarillo, azul): Si la emisora utiliza el sistema FASTEXT, los distintos temas de una página de teletexto se codificarán por colores y podrá seleccionarlos pulsando los botones de color. Pulse el color correspondiente al tema que desee ver. Aparece una nueva página codificada en colores. Los elementos se pueden seleccionar de la misma manera. Pulse el botón del color correspondiente para ver la página anterior o la siguiente.

 **Modo:** Selecciona el modo de teletexto (LIST/FLOF). Si se pulsa durante el modo LIST, cambia al modo de guardar lista. En este modo se puede guardar una página de teletexto en una lista mediante el botón  (guardar).

 **Página secundaria:** Muestra la página secundaria disponible.

 **Subir página:** Muestra la página siguiente del teletexto.

 **Bajar página:** Muestra la página anterior del teletexto.

 **Índice:** Muestra la página de índice (contenido) en cualquier momento durante la visualización de teletexto.

 **Mostrar:** Muestra el texto oculto (respuestas a juegos, por ejemplo). Para volver a la presentación normal, pulse de nuevo.

 **Cancelar:** Reduce la pantalla del teletexto para superponerla a la emisión actual.

Página de teletexto típica

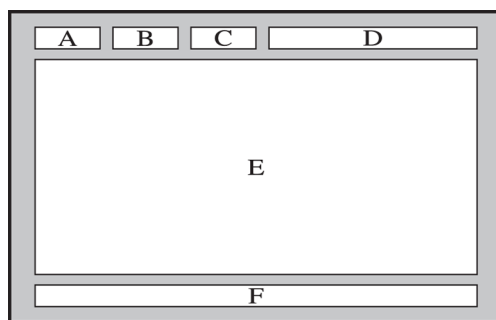

Sección	Contenido
A	Número de página seleccionada.
B	Identidad del canal emisor.
C	Número de página actual o indicaciones de búsqueda.
D	Fecha y hora.
E	Texto.
F	Información de estado. Información FASTEXT.

Obtención de Asistencia técnica

Asistencia técnica a través del Control remoto

(MENU/123) > MENU > Asistencia técnica > Control remoto **Inténtelo**

Si necesita asistencia técnica, puede utilizar esta función para que Samsung Electronics haga un diagnóstico a distancia de su televisor. Deberá leer y aceptar el contrato de servicio antes de utilizar esta función. Un técnico de Samsung Electronics hará un diagnóstico, reparará y actualizará su televisor a distancia.

 Esta opción requiere una conexión a Internet.

¿Qué hace el servicio de asistencia a distancia?

El servicio de asistencia a distancia de Samsung le ofrece ayuda individual por parte de un técnico de Samsung que a distancia puede:

- **Hacer un diagnóstico** del televisor
- **Ajustar la configuración del televisor**
- **Restablecer la configuración de fábrica del televisor**
- Instalar las **actualizaciones de firmware** recomendadas

¿Cómo funciona?

Recibir el servicio de asistencia técnica a distancia de Samsung para el televisor es sencillo.



Llame al Centro de Atención al Cliente de Samsung y solicite asistencia a distancia.



Abra el menú de su televisor y vaya a la sección Asistencia técnica.



Seleccione Control remoto, lea los acuerdos de servicio y acéptelos. Cuando aparezca la ventana del PIN, proporcione el número PIN al agente.



El agente accederá al televisor.

Búsqueda de la información de contacto para el servicio técnico

(MENU/123) > MENU > Asistencia técnica > Contacto con Samsung

Puede ver la dirección del sitio web de Samsung, el número de teléfono del centro de llamadas, el número de modelo de su televisor, la versión de software de su televisor, la información de Smart Hub y demás información que pueda necesitar para obtener soporte técnico de un agente de Samsung o del sitio web de Samsung.

 Para ver la licencia de código abierto, pulse el botón **A**.

Hay un problema con la imagen

Prueba de imagen

(MENU/123) > MENU > Asistencia técnica > Autodiagnóstico > Prueba de imagen **Inténtelo**

Antes de consultar la lista de problemas y soluciones siguiente, haga la **Prueba de imagen** para determinar si el problema lo causa el televisor. La **Prueba de imagen** muestra una imagen en alta definición que le permite buscar defectos o fallos.

Problema	Posible solución
Parpadeo y atenuación	Si advierte que su televisor Samsung parpadea o se atenúa la iluminación esporádicamente, quizás deba desactivar alguna de las funciones de eficiencia energética. Deshabilite Ahorro energía ((MENU/123) > MENU > Sistema > Solución económica > Ahorro energía) o Sensor económico ((MENU/123) > MENU > Sistema > Solución económica > Sensor económico).
Conexiones de componentes/color de la pantalla	Si el color de la pantalla del televisor Samsung no es el correcto o solo se ve en blanco y negro, ejecute Prueba de imagen ((MENU/123) > MENU > Asistencia técnica > Autodiagnóstico > Prueba de imagen). Si los resultados de la prueba indican que el problema no lo causa el televisor, haga lo siguiente: <ul style="list-style-type: none">• Asegúrese de que los conectores de entrada de vídeo del televisor están conectados a los conectores de salida de vídeo correctos del dispositivo externo.• Revise también las otras conexiones. Si el televisor está conectado a un dispositivo externo con un cable de componentes, compruebe si los terminales Pb, Pr e Y están conectados en los conectores correctos.
Brillo de la pantalla	Si los colores del televisor Samsung son correctos pero un poco demasiado oscuros o brillantes, ajuste los siguientes parámetros en primer lugar. <ul style="list-style-type: none">• Vaya al menú Imagen y ajuste la configuración de Luz de fondo, Contraste, Brillo, Nitidez, Color y Matiz (V/R).
Superposición de imágenes, desenfoque o vibración	Si ve imágenes superpuestas o desenfocadas en la pantalla, utilice la función Auto Motion Plus ((MENU/123) > MENU > Imagen > Opciones de imagen > Auto Motion Plus) para resolver el problema.
Apagado involuntario	Si el televisor Samsung parece que se apaga solo, desactive alguna de las funciones de eficiencia energética. Compruebe si Temporizador ((MENU/123) > MENU > Sistema > Hora > Temporizador) se ha habilitado. El Temporizador apaga automáticamente el televisor tras un periodo de tiempo establecido. Si el temporizador no está habilitado, compruebe si Espera sin señal ((MENU/123) > MENU > Sistema > Solución económica > Espera sin señal) o Des. apag auto ((MENU/123) > MENU > Sistema > Solución económica > Des. apag auto) están habilitados y deshabilítelos.
Problemas con el encendido	Cuando se enciende el televisor, el receptor del mando a distancia parpadea 5 veces antes de encender la pantalla. Si tiene algún problema al encender el televisor Samsung, antes de llamar al servicio técnico puede realizar algunas comprobaciones. Asegúrese de que el cable de alimentación del televisor está conectado correctamente en ambos extremos y de que el mando a distancia funciona con normalidad. Asegúrese de que el cable de la antena o la toma de TV por cable están conectados firmemente. Si tiene un descodificador de cable/satélite, asegúrese de que ambos están enchufados y encendidos.
No se encuentra un canal	Si el televisor no está conectado a un descodificador de cable o satélite, ejecute Configuración ((MENU/123) > MENU > Sistema > Configuración) o Sintonización automática (Emisión > Sintonización automática) .

Problema	Posible solución
La imagen del televisor no se ve tan bien como en la tienda.	<p>Las pantallas de las tiendas están sintonizadas en canales digitales y HD (alta definición). Si tiene un descodificador por cable analógico, actualícelo a digital. Utilice un cable HDMI o de componentes para obtener una calidad de imagen de alta definición (HD). Muchos canales de alta definición (HD) mejoran el contenido SD (definición estándar). Busque un canal que emita verdadero contenido HD.</p> <ul style="list-style-type: none"> ● Abonados a cable/satélite: Pruebe con canales de alta definición (HD) en la oferta de canales. ● Conexión de antena aérea/cable: Pruebe los canales de alta definición (HD) después de efectuar la sintonización automática. <p>Ajuste la resolución de la salida de vídeo del descodificador de cable/satélite en 1080i o 720p.</p>
La imagen se ve distorsionada.	<p>La compresión del contenido de vídeo puede causar imágenes distorsionadas, especialmente en las escenas de movimiento rápido de programas deportivos y películas de acción. Una señal débil o de mala calidad puede causar unas imágenes distorsionadas. No es un problema del televisor. La utilización de teléfonos móviles cerca del televisor (menos de 1 metro) puede causar ruido en los canales analógicos y digitales.</p>
El color es incorrecto o inexistente.	<p>Si utiliza una conexión de componentes, asegúrese de que los cables de componentes están conectados a los terminales correctos. Las conexiones incorrectas o sueltas pueden originar problemas con el color o que la pantalla se quede en blanco.</p>
El color es deficiente o la imagen no tiene el suficiente brillo.	<p>Vaya al menú Imagen y ajuste la configuración de Modo imagen, Brillo, Nitidez y Color. Compruebe si Ahorro energía ((MENU/123) > MENU > Sistema > Solución económica > Ahorro energía) se ha habilitado. Pruebe a restablecer la imagen. ((MENU/123) > MENU > Imagen > Restablecer imagen)</p>
Hay una línea de puntos en el borde de la pantalla.	<p>Cambie el Tamaño de imagen a 16:9. Cambie la resolución del descodificador de cable/satélite.</p>
La imagen se ve solo en blanco y negro.	<p>Si está utilizando una entrada compuesta AV, conecte el cable de vídeo (amarillo) al terminal verde de componentes del televisor.</p>

 Si la imagen de prueba no aparece o presenta ruido o distorsiones, el televisor puede tener un problema. Póngase en contacto con el Centro de Llamadas de Samsung.

 Si la imagen de prueba se muestra correctamente, puede haber un problema con un dispositivo externo. Revise las conexiones.

 Si el problema continúa, compruebe la intensidad de la señal o consulte el manual del usuario del dispositivo externo.

No oigo el sonido con claridad

Prueba de sonido

(MENU/123) > MENU > Asistencia técnica > Autodiagnóstico > Prueba de sonido **Inténtelo**

Si el televisor reproduce la melodía de la prueba de sonido sin distorsionarla, puede haber un problema con un dispositivo externo o con la intensidad de la señal de la emisión.

Problema	Posible solución
No hay sonido o se oye demasiado bajo con el volumen al máximo.	Compruebe el control del volumen del dispositivo (descodificador de cable/satélite, DVD, Blu-ray, etc.) conectado al televisor.
La imagen es buena pero no hay sonido.	Configure (MENU/123) > MENU > Sonido > Configuración altavoces > Seleccionar altavoz como Altavoz de TV . Si utiliza un dispositivo externo, compruebe la opción de salida de audio del dispositivo. (Por ejemplo, quizá deba cambiar la opción de audio de su descodificador de cable a HDMI si el descodificador está conectado al televisor por medio de un cable HDMI.) Para oír el sonido del ordenador, conecte el altavoz externo al conector de salida de audio del ordenador. Si el televisor tiene un terminal de auriculares, asegúrese de que no haya otro dispositivo conectado. Reinicie el dispositivo conectado desconectándolo y volviendo a conectar el cable de alimentación del dispositivo.
Los altavoces hacen un ruido extraño.	Compruebe que el cable de audio está conectado al conector de salida de audio correcto del dispositivo externo. Para las conexiones de antena o cable, compruebe la información de la señal. Un nivel de señal débil puede causar distorsiones en el sonido. Ejecute Prueba de sonido ((MENU/123) > MENU > Asistencia técnica > Autodiagnóstico > Prueba de sonido).

Hay un problema con la emisión

Problema	Posible solución
El televisor no recibe todos los canales.	<ul style="list-style-type: none">• Asegúrese de que el cable coaxial está bien conectado al televisor.• Ejecute Configuración ((MENU/123) > MENU > Sistema > Configuración) o Sintonización automática ((MENU/123) > MENU > Emisión > Sintonización automática).• Si utiliza una antena, revise la posición de esta y todas las conexiones.
No hay subtítulos en los canales digitales.	Vaya a Subtítulos ((MENU/123) > MENU > Sistema > Accesibilidad > Subtítulos) y cambie el Modo Subtítulos . Algunos canales no tienen datos de subtítulos.
La imagen se ve distorsionada.	La compresión del contenido de vídeo puede causar imágenes distorsionadas. Esto ocurre especialmente en las escenas de movimiento rápido de programas deportivos y películas de acción. Una señal débil puede causar imágenes distorsionadas. No es un problema del televisor.

El ordenador no se conecta

Problema	Posible solución
Aparece el mensaje "Modo no compatible".	Establezca la resolución de salida del PC de modo que coincida con una resolución admitida por el televisor.
La imagen es buena pero no hay sonido.	Si utiliza una conexión HDMI, compruebe la configuración de la salida del audio del PC. Si está utilizando un cable HDMI a DVI, se necesita un cable de audio independiente.

No puedo conectarme a Internet

Problema	Posible solución
Se ha producido un error en la conexión de la red inalámbrica.	Confirme que su módem/enrutador inalámbrico está encendido y conectado a Internet.
No se ha podido actualizar el software a través de Internet.	Compruebe el estado de conexión de la red ((MENU/123) > MENU > Red > Estado de red). Si el televisor no está conectado a una red, conéctelo. La actualización se detendrá si ya tiene la última versión del software.

Servicio de datos

Problema	Posible solución
¿Por qué recibo mensajes en pantalla cuando no he seleccionado la opción Servicio de datos?	Si Servicio de datos está configurado como Activado , en la pantalla aparecerán automáticamente los mensajes cuando vea una emisión que admita el Servicio de datos. Si la emisión no admite el Servicio de datos, no aparecerá ningún mensaje en la pantalla. Si no desea recibir mensajes del Servicio de datos, deshabilite Servicio de datos .
¿Cómo puedo ocultar los mensajes del Servicio de datos?	Mantenga pulsado el botón RETURN . Si no desea recibir mensajes del Servicio de datos, deshabilite Servicio de datos .
¿Cómo se utiliza el Servicio de datos?	Si habilita la opción de ejecución automática del Servicio de datos, automáticamente se muestran los mensajes en la pantalla siempre que ve una emisión que admite el Servicio de datos. Puede pulsar los botones correspondientes que se muestran en la pantalla para acceder a las funciones adicionales que ofrece esta emisión.
¿Qué es un servicio interactivo y cómo funciona?	Los servicios interactivos incluyen encuestas, concursos, petición de entradas, compras de productos y otras interacciones entre el espectador y la emisora. Por lo general, es necesario configurar una cuenta con la emisora e iniciar sesión en la cuenta para poder utilizar los servicios interactivos que ofrece. Tenga en cuenta que los servicios interactivos solo están disponibles cuando el televisor está conectado a Internet. Además, el comercio a través del televisor requiere tener un certificado. Copie su certificado desde el ordenador a un dispositivo USB y conecte este al televisor. (Aún no se ofrecen servicios interactivos. La fecha de lanzamiento del servicio varía según la emisora.)
Aparece el mensaje "Recibiendo" pero no se produce ningún cambio.	Indica que se ha producido un error cuando se recibían los datos. En la pantalla aparecerá también un mensaje de error de ejecución. Si sucede esto, vuelva a intentarlo.
En la pantalla no aparece nada tras iniciarse el Servicio de datos.	El Servicio de datos se puede estar inicializando o la emisora puede haber cortado la señal.

La función de programación de grabación/Timeshift no funciona

Problema	Posible solución
Programar grabación no se puede utilizar.	Compruebe si hay un dispositivo USB conectado al televisor. La grabación se detendrá automáticamente si la señal es demasiado débil. La función Timeshift no funciona si no hay suficiente espacio de almacenamiento en el dispositivo USB.

Anynet+ (HDMI-CEC) no funciona

Problema	Posible solución
Anynet+ no funciona.	<p>Confirme que el dispositivo es un dispositivo Anynet+. El sistema Anynet+ solo admite dispositivos Anynet+.</p> <p>Compruebe si el cable de alimentación del dispositivo Anynet+ está debidamente conectado.</p> <p>Compruebe las conexiones de cable del dispositivo Anynet+.</p> <p>Vaya a Anynet+ (HDMI-CEC) ((MENU/123) > MENU > Sistema > Anynet+ (HDMI-CEC)) y vea si Anynet+ (HDMI-CEC) está configurado como Activado.</p> <p>Compruebe si el mando a distancia del televisor está en modo TV.</p> <p>Compruebe si el mando a distancia es compatible con Anynet+.</p> <p>Es posible que Anynet+ no funcione cuando algunas otras funciones están activas, incluidos la búsqueda de canales, Smart Hub, Plug & Play, etc.</p> <p>Si ha desconectado y ha vuelto a conectar el cable HDMI, busque dispositivos de nuevo o apague y vuelva a encender el televisor.</p>
Deseo iniciar Anynet+.	<p>Compruebe si el dispositivo Anynet+ está conectado correctamente al televisor y seleccione el menú Anynet+ (HDMI-CEC) ((MENU/123) > MENU > Sistema > Anynet+ (HDMI-CEC)) para ver si Anynet+ (HDMI-CEC) está configurado como Activado.</p>
Deseo salir de Anynet+.	<p>Seleccione Ver la televisión en el menú Anynet+.</p> <p>Seleccione un dispositivo que no sea Anynet+ en la lista Fuente.</p>
En la pantalla aparece el mensaje "Conectando a un dispositivo Anynet+..." o "Desconectando conexión a un dispositivo Anynet+..."	<p>No puede utilizar el mando a distancia cuando está configurando Anynet+ o cambiando a un modo de visualización. Utilice el mando a distancia después de que el televisor haya completado la configuración de Anynet+ o haya cambiado a un modo de visualización.</p>
El dispositivo Anynet+ no reproduce.	<p>No puede utilizar la función de reproducción cuando Configuración se está ejecutando.</p>
El dispositivo conectado no se muestra.	<p>Compruebe si el dispositivo admite Anynet+.</p> <p>Compruebe si el cable HDMI está debidamente conectado.</p> <p>Vaya a Anynet+ (HDMI-CEC) ((MENU/123) > MENU > Sistema > Anynet+ (HDMI-CEC)) y vea si Anynet+ (HDMI-CEC) está configurado como Activado.</p> <p>Vuelva a efectuar una búsqueda de dispositivos Anynet+.</p> <p>Los dispositivos Anynet+ deben estar conectados al televisor con un cable HDMI. Asegúrese de que el dispositivo está conectado al televisor con un cable HDMI. Algunos cables HDMI pueden no admitir Anynet+.</p> <p>Si la conexión se corta por un fallo de corriente o porque se ha desconectado el cable HDMI, repita la búsqueda del dispositivo.</p>
El audio del televisor no se reproduce a través del receptor.	<p>Conecte un cable óptico al televisor y al receptor.</p> <p>ARC permite que el sonido digital del televisor salga a través del puerto HDMI (ARC).</p> <p>Sin embargo, ARC solo está disponible cuando el televisor está conectado a un receptor de audio que admite ARC.</p>

Tengo dificultades para iniciar/usar aplicaciones

Problema	Posible solución
He iniciado una aplicación, pero está en inglés. ¿Cómo puedo cambiar el idioma?	Los idiomas admitidos por la aplicación pueden ser diferentes del idioma de la interfaz del usuario. La posibilidad de cambiar de idioma depende del proveedor de servicios.
Mi aplicación no funciona.	Consúltelo al proveedor del servicio. Consulte la sección de ayuda en el sitio web del proveedor de servicios de la aplicación.

El archivo no se reproduce

Problema	Posible solución
Algunos archivos no se pueden reproducir.	Este problema puede ocurrir con archivos de alta velocidad de bits. La mayoría de los archivos se pueden reproducir, pero puede tener problemas con los de alta velocidad de bits.

Deseo restablecer el televisor

Restablecer	Ruta	Descripción
Restablecer ajustes	(MENU/123) > MENU > Asistencia técnica > Autodiagnóstico > Restab.	Restablece los ajustes predeterminados de Imagen, Sonido, Canal, Smart Hub y de todas las demás configuraciones, excepto las de red.
Restablecimiento de Smart Hub	(MENU/123) > MENU > Smart Hub > Restablecer Smart Hub	Restablece los valores predeterminados de fábrica de Smart Hub y borra toda la información relacionada con las cuentas de Samsung, las cuentas de servicio vinculadas, los acuerdos de servicio de Smart Hub y las aplicaciones de Smart Hub.

Otros problemas

Problema	Posible solución
El televisor se calienta.	Si se ve la televisión de manera prolongada, el panel genera calor. El calor del panel se disipa a través de la ventilación interna de la parte superior del televisor. Sin embargo, la parte inferior puede estar caliente tras un uso prolongado. Se debe vigilar a los niños cuando vean la televisión para impedir que toquen el televisor. Este calor, no obstante, no es un defecto y no afecta al funcionamiento del televisor.
La imagen no se muestra en pantalla completa.	En los canales de alta definición (HD) aparecen barras negras a cada lado de la pantalla cuando se muestra contenido SD mejorado (4:3). Aparecen barras negras en la parte superior e inferior de la pantalla cuando se ven películas con una relación de aspecto distinta a la del televisor. Ajuste las opciones de tamaño de imagen del dispositivo externo o establezca el televisor en el modo de pantalla completa.
Aparece el mensaje “Modo no compatible”.	El televisor no admite la resolución de salida del dispositivo conectado. Compruebe las resoluciones que admite el televisor y ajuste la resolución de salida del dispositivo externo en consecuencia.
El elemento Subtítulos del menú del televisor está atenuada.	No puede seleccionar el menú Subtítulos si ha seleccionado una fuente conectada al televisor a través de HDMI o Componente. Para ver subtítulos, active la función de subtítulos del dispositivo externo.
Se nota un olor a plástico procedente del televisor.	Este olor es normal y desaparece con el tiempo.
La opción Información de señal de Autodiagnóstico no está activada.	Compruebe que el canal actual es un canal digital. La Información de señal solo está disponible para canales digitales.
El televisor está inclinado hacia un lado.	Retire la base del soporte del televisor y vuelva a montarla.

Problema	Posible solución
La opción Emisión se ha desactivado.	<p>Emisión solo está disponible cuando la Fuente se configura como TV.</p> <p>No se puede acceder al menú Emisión cuando se ve la televisión a través de un descodificador de cable o un receptor de satélite.</p> <p>No se puede acceder al menú Emisión cuando hay una grabación en curso o se está ejecutando la función timeshift.</p>
La configuración se pierde después de 5 minutos o cada vez que se apaga el televisor.	<p>Si Modo de uso está configurado como Demo tienda, los ajustes de audio y de vídeo del televisor se restablecen automáticamente cada 5 minutos.</p> <p>Cambie el Modo de uso ((MENU/123) > MENU > Asistencia técnica > Modo de uso) a Uso doméstico.</p>
Se produce una pérdida intermitente de audio o vídeo.	<p>Compruebe las conexiones de los cables y vuelva a conectarlos.</p> <p>La pérdida de audio o de vídeo puede deberse a que los cables son demasiado rígidos o gruesos.</p> <p>Asegúrese de que los cables son lo bastante flexibles para un largo periodo de uso. En un montaje mural del televisor, es aconsejable utilizar cables con conectores de 90 grados.</p>
Se ven pequeñas partículas en el marco del televisor.	<p>Esto es una particularidad del diseño del producto y no es un defecto.</p>
El menú PIP no está disponible.	<p>La funcionalidad de PIP solo está disponible cuando ve vídeos desde una fuente HDMI o Componente en la pantalla principal.</p>
En la pantalla aparece un POP (banner publicitario interno del televisor).	<p>Cambie el Modo de uso ((MENU/123) > MENU > Asistencia técnica > Modo de uso) a Uso doméstico.</p>
El televisor emite unos chasquidos.	<p>La expansión y la contracción de la caja del televisor puede causar los chasquidos. No indica un malfuncionamiento del producto. El televisor se puede utilizar sin problemas.</p>
El televisor emite un zumbido.	<p>Este televisor utiliza circuitos de conmutación de alta velocidad y altos niveles de corriente eléctrica. Según el nivel de brillo, el televisor puede parecer ligeramente más ruidoso que un televisor normal.</p> <p>El televisor ha superado unos estrictos controles de calidad que cumplen con los requisitos requeridos de fiabilidad y rendimiento.</p> <p>Se considera normal que el televisor emita un ligero ruido y no representa una causa aceptable para la devolución o el reembolso.</p>

Antes de utilizar las funciones de Grabación y Timeshift



Esta función solo está disponible en algunos modelos de unas zonas geográficas específicas.

Antes de utilizar las funciones de grabación y programación de grabación

- Para configurar una programación de grabación, en primer lugar debe configurar el reloj del televisor. Ajuste el **Reloj** ((**MENU/123**) > **MENU** > **Sistema** > **Hora** > **Reloj**).
- Puede configurar un total máximo de 30 entradas de **Programar visualización** y **Programar grabación**.
- Las grabaciones están protegidas por DRM (Gestión de Derechos Digitales) y no se pueden reproducir en un ordenador ni en otro televisor. Estos archivos tampoco se pueden reproducir en el televisor si se ha reemplazado su circuito de vídeo.
- Se recomienda una unidad de disco duro USB con una velocidad de 5.400 rpm o superior. Sin embargo, los discos duros USB tipo RAID no se admiten.
- Las tarjetas de memoria USB no se admiten.
- La capacidad de grabación total puede variar según el espacio disponible en el disco duro y el nivel de calidad de la grabación.
- **Programar grabación** requiere al menos 100 MB de espacio libre en el dispositivo de almacenamiento USB. La grabación se detendrá si el espacio disponible en el dispositivo de almacenamiento pasa a ser inferior a 50 MB durante la grabación.
- Si el espacio de almacenamiento disponible pasa a ser inferior a 500 MB mientras se están ejecutando las funciones de programación de grabación y Timeshift, solo se detiene la grabación.
- El tiempo máximo de grabación es de 720 minutos.
- Un vídeo se reproduce de acuerdo con la configuración del televisor.
- Si se cambia la señal de entrada durante la grabación, la pantalla queda en blanco hasta que se efectúa el cambio. En este caso, la grabación se reanuda, pero ● no estará disponible.
- Cuando se utiliza la función de grabación o de programación de grabación, la grabación real puede iniciarse uno o dos segundos más tarde que la hora especificada.

- Si la función de programación de grabación se ejecuta al mismo tiempo que se hace una grabación en un dispositivo externo HDMI-CEC, se dará prioridad a la programación de grabación.
- Cuando se conecta un dispositivo de grabación al televisor, se borran automáticamente los archivos de grabación guardados anormalmente.
- Si se ha configurado **Tempor. apagado** o **Des. apag auto**, el televisor anula estas configuraciones, continúa la grabación y se apaga una vez finalizada esta.

Antes de utilizar la función Timeshift

- Se recomienda una unidad de disco duro USB con una velocidad de 5.400 rpm o superior. Sin embargo, los discos duros USB tipo RAID no se admiten.
- Las tarjetas de memoria USB y las unidades flash no se admiten.
- La capacidad de grabación total puede variar según el espacio disponible en el disco duro y el nivel de calidad de la grabación.
- Si el espacio de almacenamiento disponible pasa a ser inferior a 500 MB mientras se están ejecutando las funciones de programación de grabación y Timeshift, solo se detiene la grabación.
- El tiempo máximo disponible para la función Timeshift es de 90 minutos.
- La función Timeshift no está disponible para los canales bloqueados.
- Un vídeo grabado con la función Timeshift se reproduce de acuerdo con la configuración del televisor.
- La función Timeshift puede interrumpirse automáticamente cuando alcanza su capacidad máxima.
- La función Timeshift requiere al menos 1,5 GB de espacio libre disponible en el dispositivo de almacenamiento USB.

Descargo de responsabilidad de S Recommendation

 Algunas funciones recomendadas por S Recommendation pueden no estar disponibles en todos los modelos.

S Recommendation con interacción de voz

Para recomendaciones dadas como respuesta a comandos de voz comunes:

La interacción de voz está limitada al idioma oficial del país de compra. El rendimiento puede variar según la disponibilidad del contenido, la claridad y el volumen de la voz y los niveles de ruido ambiental. Los acentos regionales muy marcados pueden no reconocerse.

Es posible que algunas funciones del Samsung Smart TV no estén disponibles si no da su consentimiento expreso para la recopilación y uso de información personal.

Algunas funciones de S Recommendation requieren acceso a Internet y puede que no estén disponibles según el proveedor de servicio, el idioma, el dialecto y la región.

Su mando a distancia puede diferir de las imágenes que se muestran en este manual.

S Recommendation

Para obtener recomendaciones de contenido que se adaptan a sus preferencias de visualización de TV:

Es posible que algunas funciones del Samsung Smart TV no estén disponibles si no da su consentimiento expreso para la recopilación y uso de información personal.

Algunas funciones de S Recommendation requieren acceso a Internet y puede que no estén disponibles según el proveedor de servicio, el idioma, el dialecto y la región.

Su mando a distancia puede diferir de las imágenes que se muestran en este manual.

Lea antes de utilizar Reconocimiento de voz o Control de mov.

 Esta función solo se admite en los modelos de la serie S9.

Precauciones para Reconocimiento de voz y Control de mov.

Uso de la cámara del televisor

- En determinadas circunstancias y condiciones legales el uso/mal uso de la cámara del televisor puede derivar en acciones ilegales. Pueden existir responsabilidades legales sujetas a las leyes de privacidad locales sobre la protección de las personas en lo que respecta a los datos personales y a la libre circulación de los mismos, así como a otras leyes posibles, incluidas las penales, que regulan la vigilancia mediante cámaras en el lugar de trabajo y otros espacios.
- Los usuarios se comprometen a no utilizar la cámara del televisor (i) en lugares donde su uso esté prohibido de forma general (como cuartos de baño o vestuarios), (ii) de ninguna manera que constituya una invasión de la privacidad de una persona o (iii) que incurra en la violación de leyes, regulaciones o estatutos aplicables.
- Cuando no utilice la cámara, déjela replegada en el interior del televisor. De este modo se impedirá el uso accidental o involuntario de la cámara.

Control de movimiento

- **Control de mov.** funciona a través de la cámara conectada al televisor. Para que **Control de mov.** funcione, debe situarse dentro del alcance de reconocimiento de la cámara. El alcance de reconocimiento de la cámara varía según el nivel de iluminación ambiental y otros factores.
- Ejecute **Prueba del entorno del control de mov.** antes de utilizar el control de movimiento para determinar el alcance de reconocimiento de la cámara.
- Los usuarios pueden experimentar fatiga física cuando utilizan **Control de mov.** de manera prolongada.

Reconocimiento de voz

- El **Reconocimiento de voz** no está disponible en todos los idiomas, dialectos o regiones. El rendimiento varía según el idioma elegido, el volumen de la voz y los niveles de ruido del entorno.
- La introducción de texto por la voz requiere que acepte la política de privacidad relativa al uso de la voz para aplicaciones de terceros.
- La introducción de texto por la voz le permite introducir texto mediante comandos de voz en lugar de servirse del ratón, el teclado o el mando a distancia. Esta función es especialmente útil para realizar búsquedas, explorar la web y utilizar aplicaciones.
- Debe aceptar los siguientes avisos de privacidad antes de utilizar el **Reconocimiento de voz** interactivo:
 - Aviso de privacidad del reconocimiento de voz, aviso de privacidad de Nuance

Requisitos para el uso de Reconocimiento de voz o Control de mov.

Requisitos para la utilización del reconocimiento de voz

- El índice de reconocimiento de voz varía según el volumen/tono, la pronunciación y el ruido del entorno (volumen del televisor y ruido ambiental).
- Diga el comando a una distancia de entre 1,2 m y 1,8 m del micrófono del Samsung Smart Control. El volumen óptimo para los comandos de voz es entre 75 dB y 80 dB.

Requisitos para la utilización del reconocimiento de movimiento

- El control de movimiento se debe utilizar dentro de las distancias recomendadas:
 - Cámara del televisor (incorporada): entre 1,5 y 3,5 metros
 - Cámara del televisor (se vende por separado): entre 1,5 m y 4 m
- El alcance real de reconocimiento puede variar según el ángulo de la cámara y otros factores.
- Debe encontrarse dentro del alcance de la lente de la cámara, ya que el control de movimiento depende de la cámara incorporada en el televisor. Ajuste el ángulo de la cámara con la rueda de la parte posterior de la cámara. No enfoque la cámara directamente al sol o a otra fuente de luz ni obstruya el campo de visión.
- Para que la cámara pueda reconocer el movimiento, debe destacarse del fondo.
- La luminosidad ambiental adecuada es de 50 a 500 lux. (100 Lux: cuarto de baño, 400 lux: sala de estar)
- Evite la luz directa del sol cuando utilice el control de movimiento.
- Ejecute la **Prueba del entorno del control de mov.** antes de utilizar el control de movimiento para evaluar el alcance de reconocimiento de la cámara.

Lea antes de utilizar las Aplicaciones

- Debido a las características de producto que ofrece Samsung Smart Hub, así como a las limitaciones en el contenido disponible, es posible que algunas funciones y aplicaciones y algunos servicios no estén disponibles en todos los dispositivos o en todos los territorios. Algunas funciones de Smart Hub pueden requerir dispositivos periféricos o cuotas adicionales. Visite <http://www.samsung.com> para obtener más información sobre determinados dispositivos y sobre la disponibilidad de los contenidos. Los servicios y la disponibilidad de los contenidos pueden modificarse sin previo aviso.
- Samsung Electronics no se responsabiliza en ningún caso de ninguna interrupción de los servicios de aplicaciones causada por el proveedor del servicio por cualquier motivo.
- Los servicios de las aplicaciones se pueden proporcionar solo en inglés y el contenido disponible puede variar según la zona.
- Para obtener más información sobre las aplicaciones, visite el sitio web del proveedor de servicios de la aplicación.
- Una conexión a Internet inestable puede causar demoras e interrupciones. Asimismo, las aplicaciones pueden finalizar automáticamente según el entorno de red. Si esto ocurre, compruebe la conexión a Internet e inténtelo de nuevo.
- Los servicios y las actualizaciones de las aplicaciones pueden no estar disponibles.
- El proveedor de servicios puede modificar el contenido de las aplicaciones sin previo aviso.
- Los servicios específicos pueden variar según la versión de la aplicación instalada en el televisor.
- Las funciones de una aplicación pueden cambiar en futuras versiones de la aplicación. Si esto ocurre, ejecute el tutorial de la aplicación o visite el sitio web del proveedor de servicios
- Según la política del proveedor de servicios, es posible que algunas aplicaciones no admitan la multitarea.

Lea antes de utilizar el Web Browser

- La pantalla del explorador puede ser diferente de la de su ordenador.
- El explorador web no es compatible con las aplicaciones Java.
- No puede descargar archivos. Si intenta descargar un archivo, recibirá un mensaje de error.
- Es posible que el explorador no pueda acceder a algunos sitios web.
- La reproducción de vídeos Flash puede estar restringida.
- El comercio electrónico para compras en Internet no se admite.
- Desplazarse por una de las ventanas desplazables que tienen algunos sitios web puede corromper los caracteres.
- ActiveX no se admite.
- Algunas opciones no están disponibles en el modo de exploración por vínculo. (Cambie a Expl. con puntero para activar estas opciones.)
- Solo se admite un número limitado de fuentes. Algunos símbolos y caracteres puede que no se vean correctamente.
- La respuesta a los comandos remotos y la visualización en pantalla correspondiente se pueden demorar durante la carga de una página web.
- La carga de una página web se puede demorar o interrumpir definitivamente con algunos sistemas operativos.
- Las funciones de copiar y pegar no se admiten.

- Cuando se compone un correo electrónico o un mensaje simple, algunas funciones como el tamaño de fuente y la selección del color pueden no estar disponibles.
- Hay una limitación en el número de marcadores y en el tamaño del archivo de registro que se puede guardar.
- El número de ventanas que se puede abrir al mismo tiempo varía según las condiciones de búsqueda y el modelo del televisor.
- La velocidad de exploración de la web dependerá del entorno de red.
- La reproducción de un vídeo incorporado desactiva PIP automáticamente. Tras la desactivación de PIP la reproducción del vídeo puede que no tenga lugar. En este caso, deberá volver a cargar la página.
- El explorador web solo admite archivos de audio .mp3.
- Si el **Reloj** ((**MENU/123**) > **MENU** > **Sistema** > **Hora** > **Reloj**) no se ha configurado, el historial de exploración no se guarda.
- El historial de exploración se guarda de más reciente a más antiguo, y las entradas más antiguas se sobrescriben en primer lugar.
- Según los tipos de códecs de vídeo/audio admitidos, tal vez no se pueda reproducir algunos archivos de vídeo y audio mientras se reproduce contenido Flash.
- Las fuentes de vídeo de proveedores de servicios de transmisiones de vídeo optimizadas para PC quizás no se reproduzcan adecuadamente en nuestro explorador web propietario.
- El uso de un teclado QWERTY en pantalla deshabilita automáticamente PIP. (Excepto cuando se introduce un URL.)

Lea antes de reproducir archivos de fotos, vídeo o música

Limitaciones sobre el uso de archivos de fotos, vídeo y música

- El televisor solo admite dispositivos USB de clase de almacenamiento masivo (MSC). MSC es una designación de clase para los dispositivos de almacenamiento masivo. Los tipos de dispositivos MSC incluyen unidades de disco duro externas, lectores de tarjetas Flash y cámaras digitales. (Los concentradores USB no se admiten.) Estos tipos de dispositivos se deben conectar directamente al puerto USB del televisor. El televisor puede que no reconozca el dispositivo USB o que no lea los archivos del dispositivo si este está conectado al televisor con un cable de extensión USB. No desconecte el dispositivo USB mientras se estén transfiriendo archivos.
- Cuando conecte un disco duro externo, utilice el puerto USB (HDD). Es aconsejable utilizar un disco duro externo con su propio adaptador de corriente.
- Algunas cámaras digitales y algunos dispositivos de audio quizás no sean compatibles con el televisor.
- Si hay varios dispositivos USB conectados al televisor, es posible que este no reconozca alguno de ellos o ninguno. Los dispositivos USB que utilizan una entrada de alta potencia deben conectarse al puerto USB [5 V, 1 A].
- El televisor admite los sistemas de archivos FAT, exFAT y NTFS.
- Después de ordenar archivos en el modo Vista Carpetas, el televisor puede mostrar hasta 1000 archivos por carpeta. Sin embargo, si el dispositivo USB contiene más de 8000 archivos y carpetas, tal vez no se pueda acceder a alguno de ellos.
- El modo de conexión PTP (protocolo de transferencia de imágenes) solo está disponible para cámaras digitales. Si se conecta un teléfono inteligente o una tableta al televisor con el modo PTP, el televisor no lo reconocerá.
- Asegúrese de conectar una unidad de disco duro USB o externo que admita USB 3.0 al puerto USB 3.0.
- Es posible que algunos archivos, según sea su codificación, no se reproduzcan en el televisor.
- Algunos archivos no están disponibles según el modelo.

Subtítulos externos admitidos

Nombre	Formato
Texto temporizado MPEG-4	.txt
SAMI	.smi
SubRip	.srt
SubViewer	.sub
Micro DVD	.sub o .txt
SubStation Alpha	.ssa
Advanced SubStation Alpha	.ass
Powerdivx	.psb
SMPTE-TT Text	.xml

Subtítulos internos admitidos

Nombre	Contenedor
Xsub	AVI
SubStation Alpha	MKV
Advanced SubStation Alpha	MKV
SubRip	MKV
VobSub	MKV
Texto temporizado MPEG-4	MP4
TTML en streaming suave	MP4
SMPTE-TT Text	MP4
SMPTE-TT PNG	MP4

Resoluciones y formatos de imagen admitidos

Extensión del archivo	Formato	Resolución
*.jpg *.jpeg	JPEG	15360 x 8640
*.png	PNG	4096 x 4096
*.bmp	BMP	4096 x 4096
*.mpo	MPO	15360 x 8640

Formatos de música y códecs admitidos

Extensión del archivo	Formato	Códec	Nota
*.mp3	MPEG	MPEG1 Audio Layer 3	
*.m4a *.mpa *.aac	MPEG4	AAC	
*.flac	FLAC	FLAC	Admite hasta 2 canales
*.ogg	OGG	Vorbis	Admite hasta 2 canales
*.wma	WMA	WMA	Admite hasta 10 Pro 5.1 canales. El audio WMA Lossless no se admite. Admite hasta el perfil M2.
*.wav	wav	wav	
*.mid *.midi	midi	midi	Admite tipo 0 y tipo 1. No se admite la búsqueda. Solo admite dispositivo USB.
*.ape	ape	ape	
*.aif *.aiff	AIFF	AIFF	
*.m4a	ALAC	ALAC	

Códecs de vídeo admitidos

Formato de archivo	Contenedor	Códecs de vídeo	Resolución	Velocidad de fotograma (fps)	Velocidad de bits (Mbps)	Códecs de audio
*.avi *.mkv *.asf *.wmv *.mp4 *.mov *.3gp *.vro *.mpg *.mpeg *.ts *.tp *.trp *.mov *.flv *.vob *.svi *.m2ts *.mts *.divx	AVI MKV ASF MP4 3GP MOV FLV VRO VOB PS TS SVAF	H.264 BP/MP/HP	1920 x 1080	60	40	Dolby Digital LPCM ADPCM(IMA, MS) AAC HE-AAC WMA Dolby Digital Plus MPEG (MP3) DTS (Core , LBR) G.711(A-Law, μ -Law)
		HEVC(H.265 - Solo perfil principal)		30	20	
		Motion JPEG				
		MVC		60	20	
		DivX 3.11 / 4 / 5 / 6				
		MPEG4 SP/ASP		30	20	
		Window Media Video v9(VC1)				
		MPEG2		30	20	
		MPEG1				
		Microsoft MPEG-4 v1 , v2 , v3		30	20	
		Window Media Video v7(WMV1),v8(WMV2)				
		H.263 Sorrenson		30	20	
		VP6				
VP8	90	Vorbis				

Otras restricciones

- Es posible que los códecs no funcionen adecuadamente si hay algún problema con el contenido.
- El contenido de vídeo no se reproduce o se reproduce incorrectamente si hay un error en el contenido o en el contenedor.
- El sonido o el vídeo pueden no funcionar si su velocidad de bits/velocidad de fotogramas estándar es superior al rango de compatibilidad del televisor.
- Si hay un error en la tabla de índice, la función de búsqueda (Saltar) no funciona.
- Cuando se reproduce un vídeo a través de una conexión de red, es posible que no se reproduzca correctamente debido a las velocidades de transmisión de los datos.
- Algunos dispositivos USB/cámara digital pueden no ser compatibles con el televisor.
- El códec HEVC solo está disponible en los contenedores MKV /MP4 / TS.

Descodificadores de vídeo

- H.264 FHD se admite hasta el nivel 4.1 (no se admite FMO/ASO/RS)
- VC1 AP L4 no se admite.
- Todos los códecs de vídeo, excluidos WMV v7, v8, MSMPEG4 v3, MVC y VP6:
Menos de 1280 x 720: 60 fotogramas máx.
Más de 1280 x 720: 30 fotogramas máx.
- GMC 2 o superior no se admite.
- Admite solo los tipos de secuencias de visualización superior/inferior, lado a lado e izquierda/derecha (2 ES) de SVAF.
- Admite solo especificaciones BD MVC.

Descodificadores de audio

- WMA 10 Pro admite hasta 5.1 canales. Admite hasta el perfil M2. El audio WMA Lossless no se admite.
- QCELP y AMR NB/WB no se admiten.
- Vorbis se admite hasta 5.1 canales.
- Dolby Digital Plus se admite hasta 5.1 canales.
- El códec DTS LBR solo está disponible para los contenedores MKV /MP4 / TS.
- Las velocidades de muestra admitidas son de 8, 11,025, 12, 16, 22,05, 24, 32, 44,1 y 48 KHz y varían según el códec.

Restricciones

Restricciones de PIP (imagen en imagen)

- PIP no se puede utilizar mientras **Smart Hub** está activo.
- El apagado automático del televisor deshabilita la función PIP.
- Reproducir un juego o utilizar la función de karaoke en la pantalla principal puede dar como resultado una calidad inferior de la imagen de PIP.

Modelo sintonizador 1	TELEVISOR PRINCIPAL					
PIP	DTV	ATV	HDMI	AV	ENTRADA SCART	Componente
DTV	X	X	○	X	X	○
ATV	X	X	○	X	X	○

 Esta función depende del modelo y la zona específicos.

Modelo sintonizador 2	TELEVISOR PRINCIPAL					
PIP	DTV	ATV	HDMI	AV	ENTRADA SCART	Componente
DTV	○	○	○	○	○	○
ATV	X	X	○	X	X	○

 Esta función depende del modelo y la zona específicos.

CI flexible

No admite 2 canales codificados

Sintonizador 1	Sintonizador 2	Compatibilidad
Ver (de pago)	Ver (de pago)	X
Ver (de pago)	Ver (gratis)	○
Ver (gratis)	Ver (de pago)	○
Ver (gratis)	Ver (gratis)	○

Lea después de instalar el televisor

Tamaños de imagen y señales de entrada

La configuración **Tamaño de imagen** se aplica a la fuente actual. El **Tamaño de imagen** aplicado seguirá siendo vigente siempre que seleccione esta fuente a menos que lo modifique.

Señal de entrada	Tamaño de imagen
Componente	16:9, Zoom, Personal, 4:3
Componente (1080i, 1080p)	16:9, Zoom, Personal, 4:3
Canal digital (720p, 1080i, 1080p)	16:9, Zoom, Personal, 4:3
HDMI (720p)	16:9, Zoom, Personal, 4:3
HDMI (1080i, 1080p)	16:9, Zoom, Personal, 4:3

Instalación de un bloqueo antirrobo

- Un bloqueo antirrobo es un dispositivo físico que se puede utilizar para proteger el televisor contra robos. Busque la ranura de bloqueo en la parte posterior del televisor. La ranura tiene un icono  junto a ella. Para utilizar el bloqueo, enrolle el cable alrededor de un objeto lo bastante pesado para que no se pueda transportar e insértelo en la ranura de bloqueo del televisor. El bloqueo se vende por separado.
- El método de uso del bloqueo antirrobo puede variar según el modelo del televisor. Consulte el manual de usuario del bloqueo para obtener más información.



Esta función solo está disponible en algunos modelos de unas zonas geográficas específicas.

Lea antes de configurar una conexión inalámbrica a Internet

Precauciones para el Internet inalámbrico

- Este televisor admite los protocolos de comunicación IEEE 802.11a/b/g/n. Samsung recomienda el uso de IEEE 802.11n. Los archivos de vídeo guardados en un dispositivo conectado al televisor a través de una red doméstica es posible que no se reproduzcan adecuadamente.
- Para utilizar Internet inalámbrico, el televisor debe estar conectado a un enrutador o un módem inalámbrico. Si el enrutador inalámbrico admite DHCP, el televisor puede utilizar DHCP o una dirección IP estática para conectarse a la red inalámbrica.
- Seleccione un canal que no se esté usando en ese momento para el enrutador inalámbrico. Si el canal establecido para el enrutador inalámbrico lo está utilizando otro dispositivo, suelen producirse interferencias y/o fallos de comunicación.
- La mayoría de las redes inalámbricas disponen de un sistema de seguridad opcional. Para habilitar un sistema de seguridad de red inalámbrica, debe crear una contraseña compuesta por letras y números. Esta contraseña será necesaria para conectarse a un PA con seguridad habilitada.

Protocolos de seguridad inalámbrica

- El televisor solo admite los siguientes protocolos de seguridad de red inalámbrica.
 - Modo de autenticación: WEP, WPAPSK, WPA2PSK
 - Tipos de encriptación: WEP, TKIP, AES
- De conformidad con las últimas especificaciones de certificación Wi-Fi, los televisores Samsung no admiten cifrado de seguridad WEP o TKIP en redes que se ejecuten en el modo 802.11n.
- Si el enrutador inalámbrico admite WPS (configuración protegida Wi-Fi), puede conectar el televisor a la red mediante PBC (configuración de botón de comando) o un PIN (número de identificación personal). WPS configura automáticamente el SSID y la clave WPA.
- El televisor no puede conectarse a enrutadores inalámbricos no certificados.

Lea antes de conectar un ordenador (Resoluciones admitidas)

- Cuando conecte el televisor a un ordenador, configure la tarjeta de vídeo del ordenador con una de las resoluciones estándar relacionadas en las tablas de esta página o la siguiente. El televisor se ajustará automáticamente a la resolución elegida. Tenga en cuenta que la resolución óptima y recomendada es de 1920 x 1080 a 60 Hz.
- Si elige una resolución que no figure en las tablas, es posible que la pantalla se quede en blanco o que solo se encienda el indicador de la alimentación.
- Consulte el manual del usuario de la tarjeta gráfica para ver las resoluciones compatibles.

IBM

Resolución (Puntos x líneas)	Formato de pantalla	Frecuencia horizontal (KHz)	Frecuencia vertical (Hz)	Frecuencia del reloj (MHz)	Polaridad (horizontal/ vertical)
720 x 400	70 Hz	31.469	70.087	28.322	- / +

MAC

Resolución (Puntos x líneas)	Formato de pantalla	Frecuencia horizontal (KHz)	Frecuencia vertical (Hz)	Frecuencia del reloj (MHz)	Polaridad (horizontal/ vertical)
640 x 480	67 Hz	35	66.667	30.24	- / -
832 x 624	75 Hz	49.726	74.551	57.284	- / -
1152 x 870	75 Hz	68.681	75.062	100	- / -

VESA DMT

Resolución (Puntos x líneas)	Formato de pantalla	Frecuencia horizontal (KHz)	Frecuencia vertical (Hz)	Frecuencia del reloj (MHz)	Polaridad (horizontal/ vertical)
640 x 480	60 Hz	31.469	59.94	25.175	- / -
640 x 480	72 Hz	37.861	72.809	31.5	- / -
640 x 480	75 Hz	37.5	75	31.5	- / -
800 x 600	60 Hz	37.879	60.317	40	+ / +
800 x 600	72 Hz	48.077	72.188	50	+ / +
800 x 600	75 Hz	46.875	75	49.5	+ / +
1024 x 768	60 Hz	48.363	60.004	65	- / -
1024 x 768	70 Hz	56.476	70.069	75	- / -
1024 x 768	75 Hz	60.023	75.029	78.75	+ / +
1152 x 864	75 Hz	67.5	75	108	+ / +
1280 x 720	60 Hz	45	60	74.25	+ / +
1280 x 800	60 Hz	49.702	59.81	83.5	- / +
1280 x 1024	60 Hz	63.981	60.02	108	+ / +
1280 x 1024	75 Hz	79.976	75.025	135	+ / +
1366 x 768	60 Hz	47.712	59.79	85.5	+ / +
1440 x 900	60 Hz	55.935	59.887	106.5	- / +
1600 x 900 RB	60 Hz	60	60	108	+ / +
1680 x 1050	60 Hz	65.29	59.954	146.25	- / +
1920 x 1080	60 Hz	67.5	60	148.5	+ / +

Resoluciones admitidas para señales de vídeo

CEA-861

Resolución (Puntos x líneas)	Formato de pantalla	Frecuencia horizontal (KHz)	Frecuencia vertical (Hz)	Frecuencia del reloj (MHz)	Polaridad (horizontal/ vertical)
720 (1440) x 480i	60 Hz	15.734	59.94	27	- / -
720 (1440) x 576i	50 Hz	15.625	50	27	- / -
720 x 480	60 Hz	31.469	59.94	27	- / -
720 x 576	50 Hz	31.25	50	27	- / -
1280 x 720	60 Hz	45	60	74.25	+ / +
1280 x 720	50 Hz	37.5	50	74.25	+ / +
1920 x 1080i	60 Hz	33.75	60	74.25	+ / +
1920 x 1080i	50 Hz	28.125	50	74.25	+ / +
1920 x 1080	60 Hz	67.5	60	148.5	+ / +
1920 x 1080	50 Hz	56.25	50	148.5	+ / +
1920 x 1080	30 Hz	33.75	30	74.25	+ / +
1920 x 1080	25 Hz	28.125	25	74.25	+ / +
1920 x 1080	24 Hz	27	24	74.25	+ / +

DVI

Resolución (Puntos x líneas)	Formato de pantalla	Frecuencia horizontal (KHz)	Frecuencia vertical (Hz)	Frecuencia del reloj (MHz)	Polaridad (horizontal/ vertical)
720 x 480	60 Hz	31.469	59.94	27	- / -
720 x 576	50 Hz	31.25	50	27	- / -
1280 x 720	60 Hz	45	60	74.25	+ / +
1280 x 720	50 Hz	37.5	50	74.25	+ / +
1920 x 1080	60 Hz	67.5	60	148.5	+ / +
1920 x 1080	50 Hz	56.25	50	148.5	+ / +

Lea antes de utilizar dispositivos Bluetooth

Restricciones de uso de Bluetooth

- El altavoz Samsung Bluetooth solo está disponible cuando un dispositivo admite **Conexión de sonido de TV**.
- No puede utilizar los dispositivos Bluetooth, **Seleccionar altavoz ((MENU/123) > MENU > Sonido > Configuración altavoces > Seleccionar altavoz)** y las funciones Surround al mismo tiempo.
- Puede haber problemas de compatibilidad según los dispositivos Bluetooth. (Un auricular móvil exclusivo puede no estar disponible según el entorno.)
- Pueden producirse problemas de sincronización de voz.
- El televisor y los dispositivos Bluetooth pueden desconectarse, según la distancia que haya entre ellos.
- Un dispositivo Bluetooth puede emitir un zumbido o funcionar incorrectamente
 - Cuando una parte del cuerpo está en contacto con el sistema de recepción/transmisión del dispositivo Bluetooth o el televisor.
 - Cuando el dispositivo está sujeto a variaciones eléctricas debidas a obstrucciones causadas por una pared, una esquina o una división de oficina.
 - Cuando el dispositivo está expuesto a interferencias eléctricas de dispositivos en la misma banda de frecuencia, incluidos equipos médicos, hornos de microondas y redes LAN inalámbricas.
- Si el problema persiste, utilice un puerto Digital Sound Output (Optical) o HDMI (ARC).

Licencia

DivX[®] HD

This DivX Certified[®] device has passed rigorous testing to ensure it plays DivX[®] video.

To play purchased DivX movies, first register your device at vod.divx.com. Find your registration code in the DivX VOD section of your device setup menu.

DivX Certified[®] to play DivX[®] video up to HD 1080p, including premium content.

DivX[®], DivX Certified[®] and associated logos are trademarks of DivX, LLC and are used under license.

Covered by one or more of the following U.S. patents: 7,295,673; 7,460,668; 7,515,710; 7,519,274.

This device supports DivX Plus Streaming[®] for enjoying HD movies and TV shows with advanced features (multi-language subtitles, multiple audio tracks, chapters, smooth FF/RW, etc.) streamed to your device.



For DTS patents, see <http://patents.dts.com>. Manufactured under license from DTS, Inc. DTS, the Symbol, DTS in combination with the Symbol, DTS Premium Sound|5.1, DTS Digital Surround, DTS Express, and DTS Neo2:5 are registered trademarks or trademarks of DTS, Inc. in the United States and/or other countries.

© DTS, Inc. All Rights Reserved.



For DTS patents, see <http://patents.dts.com>. Manufactured under license from DTS Licensing Limited. DTS, the Symbol, & DTS and the Symbol together are registered trademarks, and HEADPHONE:X and the DTS HEADPHONE:X logo are trademarks of DTS, Inc. © DTS, Inc. All Rights Reserved.



Fabricado con la licencia de Dolby Laboratories.

Dolby y el símbolo de la doble D son marcas comerciales de Dolby Laboratories.

HDMI

The terms HDMI and HDMI High-Definition Multimedia Interface, and the HDMI Logo are trademarks or registered trademarks of HDMI Licensing LLC in the United States and other countries.



Marca comercial: Rovi y Rovi Guide son marcas comerciales de Rovi Corporation y/o sus subsidiarias.

Licencia: El sistema Rovi Guide se ha fabricado bajo licencia de Rovi Corporation y/o sus subsidiarias.

Patente: El sistema Rovi Guide está protegido por las patentes y solicitudes de patente registradas en EE.UU, Europa y otros países, incluidas una o más de las patentes de Estados Unidos 6,396,546; 5,940,073; 6,239,794 concedidas a Rovi Corporation y/o sus subsidiarias.

Descargo de responsabilidad: Rovi Corporation y sus subsidiarias y sus empresas afiliadas no asumen responsabilidad alguna por la exactitud o la disponibilidad de la información de los programas de televisión ni de cualquier otro dato del sistema Rovi Guide y no pueden garantizar la disponibilidad de este servicio en el área geográfica del usuario. En ningún caso Rovi Corporation y sus subsidiarias y sus empresas afiliadas asumen responsabilidad alguna por daños relacionados con la exactitud o la disponibilidad de la información de los programas de televisión ni de cualquier otro dato del sistema Rovi Guide.

Open Source License Notice

Open Source used in this product can be found on the following webpage.

(<http://opensource.samsung.com>) Open Source License Notice is written only English.



Glosario

- **480i / 480p / 720p / 1080i / 1080p**

Suele referirse al número de líneas de exploración efectiva que determina la resolución de la pantalla. Hay dos métodos de exploración: entrelazado y progresivo.

- Exploración

Proyección secuencial de píxeles para formar imágenes. Cuanto mayor es el número de píxeles, más claras y nítidas son las imágenes.

- Progresivo

Método de exploración secuencial que explora cada línea, una tras otra.

- Entrelazado

Método de exploración escalonada que explora una de cada dos líneas hasta el final de la pantalla y, a continuación, rellena las líneas restantes.

Ejemplo) Si el número de líneas de exploración horizontales es 480i

Explora 240 líneas desde el principio al final y, a continuación, explora las 240 líneas restantes hasta alcanzar el total de 480 líneas.

* Las diferencias generales entre 480i y 480p son:

	480i	480p
Frecuencia horizontal	15,75 Khz	31,5 Khz
FPS	30	60
Líneas en pantalla	480	480

- **ARC (canal de retorno de audio)**

ARC permite que el sonido digital del televisor salga a un dispositivo de audio y que el sonido digital del mismo dispositivo de audio entre a través de un cable HDMI. Sin embargo, ARC solo está disponible a través del puerto HDMI (ARC) y únicamente cuando el televisor está conectado a un receptor AV compatible con ARC.

- **DVI (interfaz visual digital)**

Cuando se conecta el conector DVI del televisor a un conector DVI de un ordenador con un cable HDMI a DVI, se puede utilizar el televisor como un monitor de ordenador. Sin embargo, los cables HDMI a DVI solo transmiten señales de vídeo. Debe conectar un equipo de altavoces al ordenador con un cable separado para oír el audio del ordenador.

- **HDMI (interfaz multimedia de alta definición)**

HDMI es un método de transmisión de señales de vídeo y audio a través de un solo cable.

- **Dirección IP dinámica frente a estática**

Si la red requiere una dirección IP dinámica, use un enrutador o un módem ADSL que admita el protocolo de configuración dinámica de host (DHCP). Los módems y los enrutadores compatibles con DHCP proporcionan automáticamente los valores de la dirección IP, la máscara de subred, la puerta de enlace y DNS que el televisor necesita para acceder a Internet, de manera que no es necesario especificarlos manualmente. La mayoría de las redes domésticas utilizan una dirección IP dinámica.

Si la red necesita una dirección IP estática, introduzca manualmente los valores de la dirección IP, la máscara de subred, la puerta de enlace y DNS cuando configure la conexión de red. Para conocer los valores de la dirección IP, la máscara de subred, la puerta de enlace y DNS, póngase en contacto con su proveedor de servicios de Internet (ISP).

Si la red necesita una dirección IP estática, utilice un módem ADSL que admita DHCP. Los módems ADSL que admiten DHCP también permiten direcciones IP estáticas.

- **Bluetooth**

Bluetooth es un protocolo de comunicación inalámbrica a corta distancia que permite intercambiar información entre los teléfonos móviles, los portátiles y los auriculares conectados y los dispositivos compatibles con Bluetooth. Se utiliza principalmente para conexiones inalámbricas de bajo consumo dentro de una distancia muy corta de 10 m.

- **Ethernet**

Ethernet es una red de área local (LAN) que utiliza cables coaxiales normalizados por IEEE.

- **Conexión entre componentes**

Las conexiones entre componentes se utilizan principalmente para consolas de videojuegos y transmiten la señal de vídeo dividida en una señal de luminancia (Y) y dos señales de colores (Pb y Pr). El conector está marcado como [Component IN]_(Pr, Pb, Y) en la parte posterior del televisor. En algunos dispositivos a veces está marcado como Cr, Cb, Y. Cb y Cr son las conversiones digitales de las señales Pb y Pr.

Los conectores suelen estar codificados con los colores rojo (R), azul (B) y verde (G) y proporcionan la mejor calidad de imagen posible para una conexión analógica.